

# Tru-VEND®

Satış Otomatları

## Maxi-Büfe

## SATIŞ OTOMATI

## KULLANMA ve BAKIM KILAVUZU

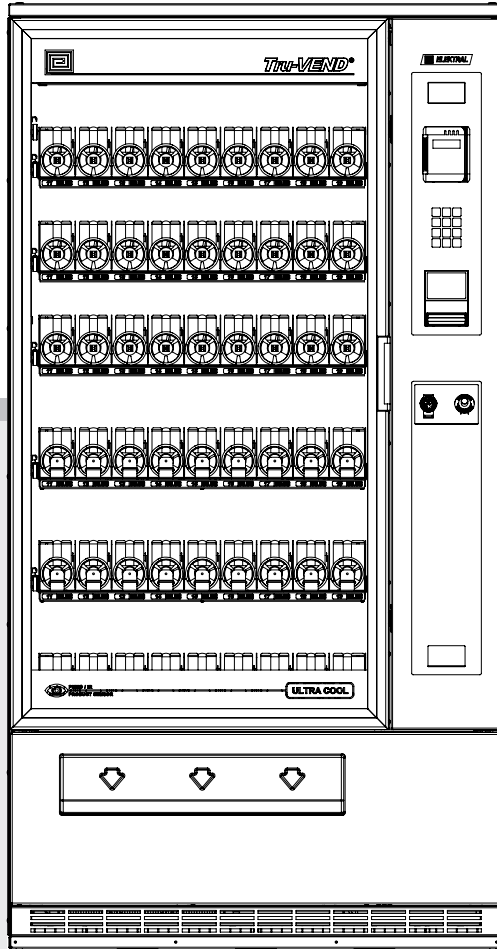

Sürüm: 20.09

 **ELEKTRAL®**  
ELEKTROMEKANİK SAN. ve TIC. A.Ş.

### İletişim Bilgileri:

Elektral Elektromekanik San. ve Tic. A. Ş.  
İzmir Atatürk Organize Sanayi Bölgesi - (İAOSB)  
Telefon: + (90) 232 - 376 7300  
Faks: + (90) 232 - 376 7030  
E-mal: [elektral@elektral.com.tr](mailto:elektral@elektral.com.tr)  
[www.elektral.com.tr](http://www.elektral.com.tr)



# İÇİNDEKİLER

<b>GİRİŞ</b>	<b>4</b>
<b>ELEKTRAL A.Ş.</b>	<b>4</b>
<b>ELEKTRAL Maxi Büfe</b>	<b>4</b>
<b>İÇERİK</b>	<b>5</b>
<b>1 GENEL TANIM ve ÖZELLİKLER</b>	<b>6</b>
1.1 Genel Tanım .....	6
1.2 Özellikler .....	6
1.3 Genel Görünüm .....	7
<b>2 ANA ÜNİTELER</b>	<b>8</b>
2.1 Ürün Rafları .....	8
2.2 Kontrol Paneli .....	9
2.2.1 Dokunmatik Tuş Takımı .....	9
2.2.2 Ekran .....	9
2.2.3 Para Mekanizması .....	9
2.2.3.1 İadesiz Madeni Para Mekanizması .....	10
2.2.3.2 İadeli Madeni Para Mekanizması .....	10
2.2.3.3 Kağıt Para Mekanizması .....	10
2.2.3.4 Ön Ödemeli-Kontrollü Sistem (Cashless) .....	10
2.2.3.5 Kredi Kartlı Ödeme Mekanizması .....	10
2.3 Para İade Butonu .....	10
2.4 Madeni Para Giriş Bölümü .....	10
2.5 Para İade Bölümü .....	11
2.6 Kumbara .....	11
2.7 Elektronik Modüller .....	11
<b>3 CİHAZ GÜVENLİĞİ</b>	<b>11</b>
<b>4 PROGRAMLAMA</b>	<b>12</b>
4.1 Menüler Arası Dolaşım .....	13
4.2 Ana Menü .....	14
4.2.1 Ana Menü Ayarlar .....	15
4.2.1.1 Para Mekanizmaları .....	15
4.2.1.1.1 Seri Protokol .....	16
4.2.1.1.2 MDB Ayarları .....	16
4.2.1.2 IR Ürün Sensorü .....	17
4.2.1.3 Soğutma Ünitesi .....	18
4.2.1.4 Saat - Tarih Ayarları .....	18
4.2.1.5 Lisan Seçimi .....	18
4.2.1.6 Şifre Değiştirme .....	18
4.2.1.7 Haberleşme .....	19
4.2.1.8 Gyro .....	19
4.2.1.9 Yetkilendirme .....	20
4.2.1.10 Fabrika Ayarları .....	20
4.2.1.11 Ürün Kapağı .....	20
4.2.1.12 COMM Seçimi .....	20

4.2.1.13	LOG Filtre .....	21
4.2.1.14	Maskematik .....	21
4.2.2	Ana Menü İstatistikler .....	21
4.2.2.1	Satılan Ürün Sayısı .....	21
4.2.2.2	Para Miktarı .....	22
4.2.2.3	Hatalar .....	23
4.2.2.4	Hataları Sıfırla .....	25
4.2.2.5	Sıfırlama .....	25
4.2.2.6	Rapor Alma .....	25
4.2.3	Ana Menü Ürün Fiyatları .....	25
4.2.3.1	Fiyat Değiştirme .....	25
4.2.3.2	İskonto .....	26
4.2.4	Ana Menü Cihaz Test .....	26
4.2.4.1	Motor Kontrol .....	26
4.2.4.2	IR Kontrol .....	26
4.2.4.3	Motor Durumları .....	27
4.2.4.4	Para Mekanizmaları .....	27
4.2.4.5	Röle Kontrol .....	27
4.2.5	Ana Menü Aksesuarlar .....	27
4.2.6	Cihaz Güncelleme .....	28
4.2.7	Cihaz Bilgisi .....	28
<b>5</b>	<b>TEKNİK ÖZELLİKLER VE ENERJİ VERİMLİLİĞİ</b>	<b>29</b>
<b>6</b>	<b>CİHAZ TAŞIMA VE KURULUMU</b>	<b>29</b>
<b>7</b>	<b>SİSTEMİN ÇALIŞMASI</b>	<b>30</b>
7.1	Kablosuz İnternet Bağlantısı .....	30
7.2	Ethernet İle Bağlantı .....	31
<b>8</b>	<b>BAKIM VE ONARIM</b>	<b>31</b>
8.1	Cihaz Güncelleme .....	31
8.1.1	USB Güncelleme .....	31
8.1.2	SD Güncelleme .....	32
8.1.3	İnternetten Güncelleme .....	32
<b>9</b>	<b>OPSİYONEL PARÇALAR</b>	<b>33</b>
9.1	Soğutma Ünitesi .....	33
9.2	GSM Web Tabanlı Uzak Erişim ve Kontrol Olanğı .....	34
9.3	İlave Raf Sistemi/Kutu Meşrubat Dispenserı .....	34
9.4	Akıllı Kart Okuyucuları .....	34
9.5	Elemetri .....	34
<b>10</b>	<b>SORUN GİDERME</b>	<b>34</b>
10.1	Uyarı ve Önlemler .....	34
10.2	Sık Sorulan Sorular .....	34
10.2.1	Genel Sorular .....	34
10.2.1	Çalıştırma Soruları .....	35
<b>11</b>	<b>GARANTİ ŞARTLARI</b>	<b>36</b>
	<b>GARANTİ BELGESİ</b>	<b>37</b>

# GİRİŞ

Sayın kullanıcı,

Öncelikle bir Elektral ürününü tercih ettiğiniz için teşekkür ederiz. Bugünden itibaren yüksek teknoloji ile üretilmiş, benzerlerinden ileri teknik özelliklerle donatılmış bir ürüne sahip olma ayrıcalığına ulaşan Elektral ailesi üyelerimizden birisiniz.

## ELEKTRAL A.Ş.

Elektral A.Ş. , 1978 yılında Devlet Planlama Teşkilatının teşviki ile kurulmuştur. İzmir Atatürk Organize Sanayi Bölgesinde 3 adet tesis ve toplam 20.000 m<sup>2</sup> kapalı alanda, yıllık 1 milyondan fazla yüksek teknolojlili Elektronik Cihaz üretim kapasitesine sahip “MİLLİ” bir kuruluştur.

Bünyesinde bulunan elektronik ve mekanik AR-GE MERKEZİ, bilgisayar destekli tasarım, plastik atölyesi, en son teknolojiye sahip bilgisayar kontrollü, tam otomatik, elektronik-elektromekanik üretim hatları ile yüksek entegrasyona sahip olan firmamız, %90 oranında yerli hammadde kullanarak, üretiminin %70'ini ihraç etmektedir.

İstanbul Sanayi Odası tarafından “İNOVASYON ÖDÜLÜ” ne layık görülen firmamız, “Toplum huzuru ve konforu” konularında dünya standartlarında üretimleriyle “BİR DÜNYA MARKASI” olmuştur.

Büyüme hedefi doğrultusunda yanındaki fabrikayı da satın alma yolu ile bünyesine katmış, bu hamle ile kapalı alanını 3 kat artırarak, SATIŞ OTOMATLARI konusunda 10 Milyon TL' lik yatırımla, tam otomatik konveyör sistemli bir üretim tesisi kurmuştur.

Sipariş esaslı otomatları da tasarlayabilen ELEKTRAL, elektronik, mekanik ve yazılım konularını birleştirerek, dünyanın dört kıtasında bulunan müşterilerine uygun fiyatlı, yüksek kalitede ürünler sağlayabilmekte ve satış sonrası hizmeti minimize edecek çözümlerle, müşteri memnuniyeti sağlamaktadır. Dün olduğu gibi yarınlarda da sizinle...

## ELEKTRAL Maxi Büfe

ELEKTRAL Tru-VEND Maxi Büfe her durumda ve zamanda hayatınızı kolaylaştırarak kendinize daha fazla zaman ayırmanızı sağlayacak, pratik ve çok yönlü kullanımı ile işinizi kolaylaştıracaktır.

24 saat kesintisiz, sahibine sadık ve personel maliyeti olmadan para kazandırmakta, konfor sağlamaktadır.

Kullanımı, işletimi ve programlanma kolaylığı ile benzerlerine oranla tercih edilme sebebidir.



Elektral Ürünleri, çevre dostu modern tesislerde doğaya zarar vermeden üretilir.

- TÜRK MALI
- Elektral A.Ş. Bu kullanım kılavuzu ile ilgili her türlü değişiklik hakkını saklı tutar.

[www.elektral.com.tr](http://www.elektral.com.tr)  
[www.satisotomatlari.com](http://www.satisotomatlari.com)

# İÇERİK



Maxi Büfe ilk çalıştırma öncesi yapılması gereken işlemler ve güvenlik uyarıları.

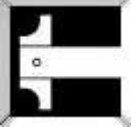

Maxi Büfe teknik özellikler.



Maxi Büfe kurulum.



Maxi Büfe kullanım, programlama ve ilgili işlemler.

## **DİKKAT!**



Eşkenar üçgen içindeki ok başlı yıldırım sembolü, kullanıcıya, ürünün muhafazası içerisinde, elektrik çarpmasına yol açmaya yetecek büyüklükte **“YALITILMAMIŞ”** tehlikeli voltaj bulunduğunu bildirmektedir.



Eşkenar üçgen içerisindeki ünlem işareti, kullanıcıya, cihazla birlikte verilen kitapçıklarda önemli kullanım ve bakım (servis) talimatları bulunduğunu bildirmektedir.



Maxi Büfe yetkisiz müdahaleleri engellemek için, 3 adet mekanik kilit, üç farklı elektronik şifre, yetkisiz kapak açma ve saldırıya karşı sesli alarm sistemleri ile korunur. Şifrenizi kimseyle paylaşmayınız. Unutulma durumunda fabrika ile iletişime geçiniz.



Maxi Büfe temizliği için yumuşak, hafif nemli bir bez kullanınız. Temizlik öncesi daima cihazın fişini prizden çekiniz. Elektronik ve mekanik bölümlere sıvı temas etmemesi konusunda dikkatli olunuz.



Maxi Büfe toprak hattı mevcut olmayan veya uygun olmayan elektrik bağlantısı üzerinden cihazınızı kesinlikle çalıştırmayınız.



Kılavuzda uyarı işaretinin bulunduğu bölümleri mutlaka okuyunuz.



**Cihazın bu kılavuzda belirtildiği şekilde kullanılmaması, arızaya neden olabilir, insanlara ve/veya çevreye zarar verebilir.**

## 1 GENEL TANIM VE ÖZELLİKLER

### 1.1 GENEL TANIM

Seçmiş olduğunuz bu otomat, Elektrik tarafından güncel ve en son teknoloji kullanılarak üretilmiş olan, modern ve estetik görünümüyle tüketiciye çok yönlü hizmet verebilen bir üründür. AVM'ler oteller, fabrikalar, hastaneler, restoranlar, sağlık kurumları, sinema ve tiyatro salonları, otobüs terminalleri, metro istasyonları, vapur iskeleri ve akaryakıt istasyonları gibi insanların yoğun olarak bulunduğu ortamlarda tercih edilen bu cihazlar, ürün yelpazesindeki çeşitlilik ve kullanım kolaylığı ile istenilen ürüne tek dokunuşla sahip olabilmek imkanı vermektedir. Cihaz üzerine bulunan ürün etiketindeki bilgiler, cihazın "Kimlik kartı" olup, üretiminden satışına kadar her türlü bilgi geriye dönük olarak takip edilebilir.

### 1.2 ÖZELLİKLER

- Uluslararası normlara uygun.
- ISO 9001:2015 KYS üretim standardı.
- MDB protokolleri ile uyumlu banknot, madeni para, madeni para üstü iadeli, akıllı kart (*parasız*) ve kredi kartı ödeme sistemleri opsiyonları.
- 6 raf, 54 (Opsiyonel 7 raf 63 çeşit) farklı ürün sunum kapasitesi.
- Ürün kalınlığına göre spiral genişliği değiştirilebilir.
- LED aydınlatma.
- Çift katmanlı yüksek dayanımlı Low-E vitrin.
- Ürün dağıtım modülünde satış otomatının iç kısımlarına erişimi önleyen mekanik ters kapak mekanizması.
- Sağlam çelik kabin ve güçlendirilmiş izolasyon sistemi. Monoblok gövde.
- Gerçek zamanlı saat ve tarih fonksiyonu ile tarifeli satış yapabilme.
- Yüksek hızlı mikroişlemci kontrollü.
- Yüksek kapasiteli veri saklama.
- Grafik LCD ekran.
- Dokunmatik tuş takımı.
- Kullanıcı dostu arayüz.
- IR teknolojili ürün teslim sensörü (*Hata durumunda ürün verilmediğinde para iadesi veya tekrar ürün seçimi yapabilme*).
- Her ürün için değiştirilebilir fiyat girişi.
- BITE (*Built-in Test Equipment*) özelliği ile otomatik problem tespiti ve giderilmesi fonksiyonu.
- Giderilemeyen problemlerin LCD ekranda hata

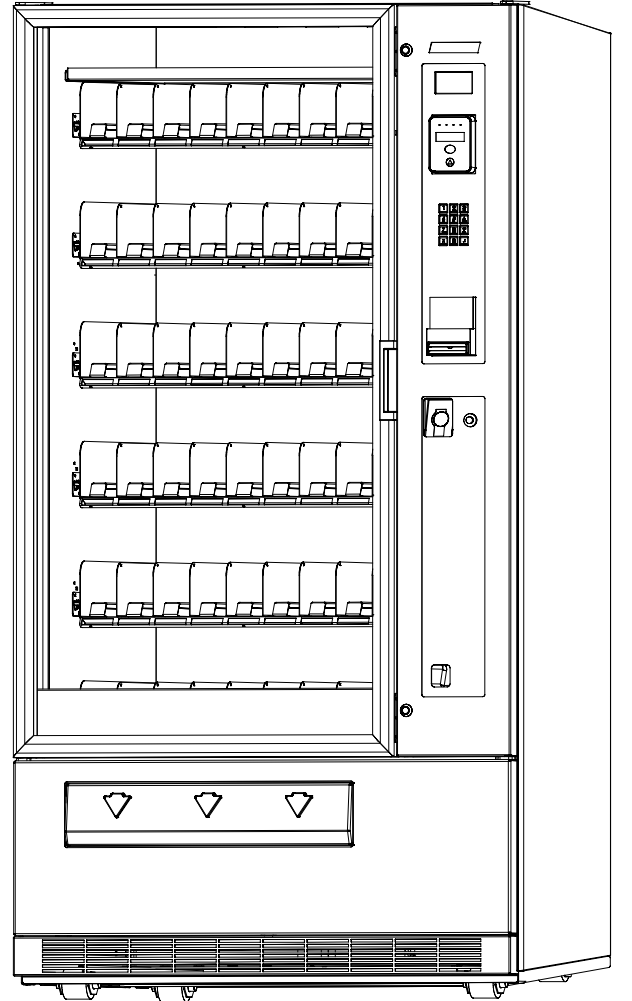

mesajı olarak görüntülenmesi.

- Sadece tanımlanmış para birimi ile çalışma.
- Kolay yazılım yükleme / uzaktan güncelleme.
- Herhangi bir saldırıya karşı alarm donanımlı (*Yetkisiz veya zorlama ile kapak açılmasında 120 dB şiddetinde sesli alarm ile uyarı verme*).
- Gyro sensörü ile devrilmeye karşı alarm donanımı.
- Düz ve geniş satırlı yan yüzey reklam alanları.
- Soğutma ünitesi ile ürünleri serin tutabilme (*Opsiyonel*).
- Sessiz, stabil ve titreşimsiz çalışma.
- GSM (*Opsiyonel*) web tabanlı uzak erişim, kontrol olanağı ve yazılım güncelleme (*Telemetri*).
- RS 232 arayüzü ile uzak bilgisayar bağlantısı ile master-slave çalışabilme olanağı (*Opsiyonel*).

## 1.3 GENEL GÖRÜNÜM

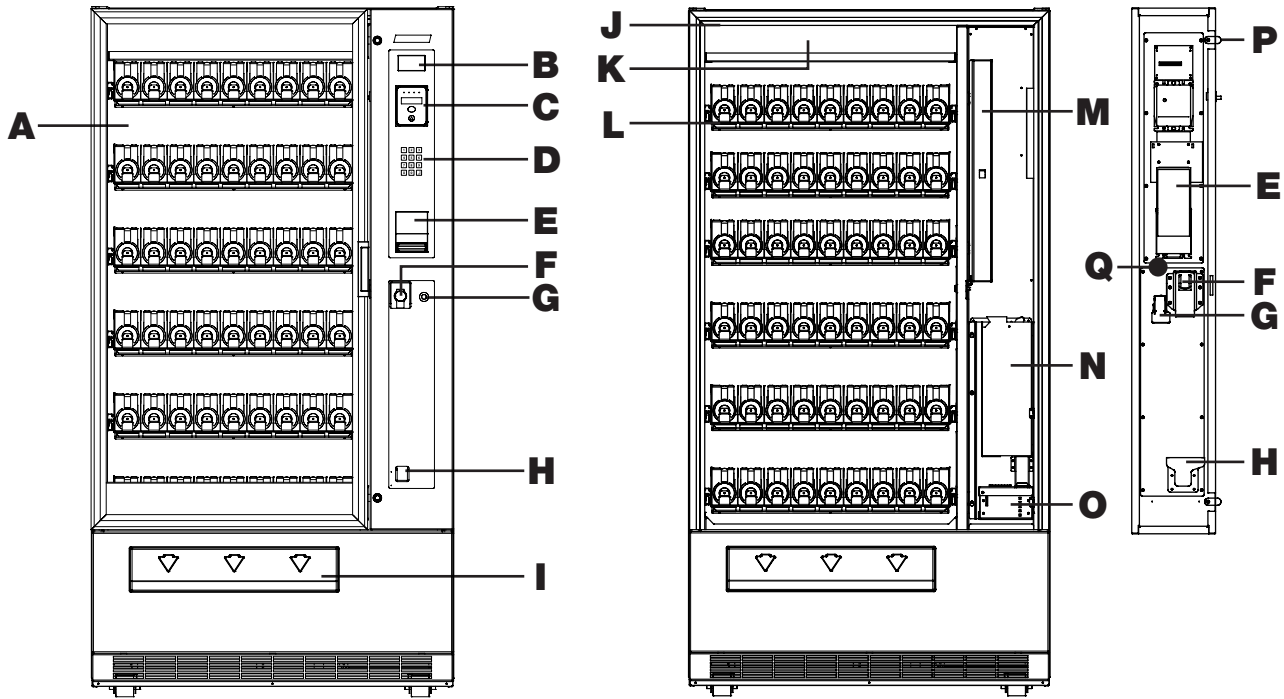

- A. Ön kapak vitrini:** Çift katmanlı yüksek dayanımlı Low-E camlı vitrin.
- B. Grafik LCD Ekran:** 128x64 çözünürlükte, mavi fon üzerine beyaz yazı karakteri.
- C. Kart mekanizması:** Kredi kartlı ödeme mekanizması / akıllı kart okuyucu (*mi-fare vb.*)
- D. Dokunmatik tuş takımı:** 3x4 matrix, kapasitif dokunmatik tuş takımı.
- E. Kağıt para okuyucu** (*Opsiyonel*)
- F. Bozuk para girişi** (*Opsiyonel*)
- G. Para iade butonu** (*Opsiyonel*)
- H. Para iade holü** (*Opsiyonel*)
- I. Ürün alma modülü:** Kızılötesi alıcı / verici kartı, ABS kapak
- J. Aydınlatma modülü:** 24 VDC ile LED aydınlatma
- K. Yedek ürün tava:** Ürün depolama alanı
- L. Çekmece modülü:** Spiraller ve motorlar.

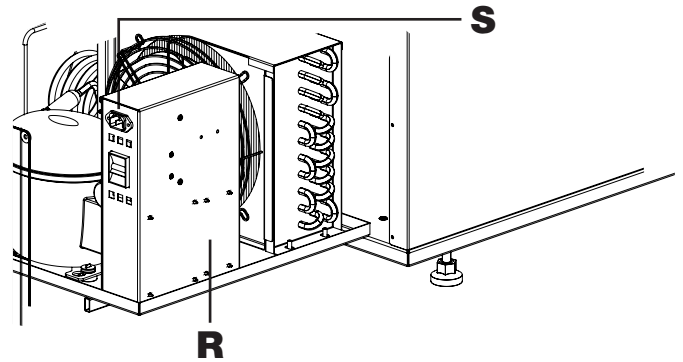

- M. Elektronik kart modülü:** Anakart, motor kartı, IO kartı.
- N. İadeli bozuk para mekanizması** (*Opsiyonel*)
- O. Kumbara** (*Opsiyonel*)
- P. Mekanik anahtar:** Kapak kilitleri
- Q. Darbe Sensörü**
- R. Elektrik modülü:** 220 VAC - 24 VDC
- S. Elektrik Soketi:** Ana besleme



## 2 ANA ÜNİTELER

### 2.1 Ürün Rafları

Satış otomatı Tru-VEND Maxi Büfe modeli standart olarak 6 raflı olarak üretilir. Soğutma ünitesi olan ürünlerde, soğutulmak istenen ürünler alt uç rafa yerleştirilir. Ürünün raftan, ürün alma bölümüne düşmesi esnasında, üründe oluşabilecek fiziki hasarı önlemek için, ağırlığı fazla olan ürünlerin (*cam şişe ve gazlı içecekler*), ürün alma bölümüne en yakın rafa yerleştirilmesi tavsiye edilir.

Ürünleri rafa yerleştirmek için:

- Cam kapıyı 180° açın. Rafı hafifçe yukarı doğru kaldırınız ve öne çekiniz.
- Ürünün rahat düşmesine imkan verecek şekilde spiral konumunu ayarlamak için spirali öne doğru çekin, çevirin ve yuvasına oturtun.
- Ürünleri çekmecedeki spirallere yerleştirin. Yerleştirme işlemi bittikten sonra çekmeceyi yavaşça geriye iterek yuvasına oturtun.
- Ürünleri, raflardaki her spiralde, bir tip ürün olacak şekilde yerleştirin.
- Uygun spiral adımına göre ürününüzü yerleştirin.
- Bir rafın toplam ağırlık kapasitesi ~25kg' dır (*Yerleştirilen ürüne bağlı olarak değişkenlik gösterebilir*).

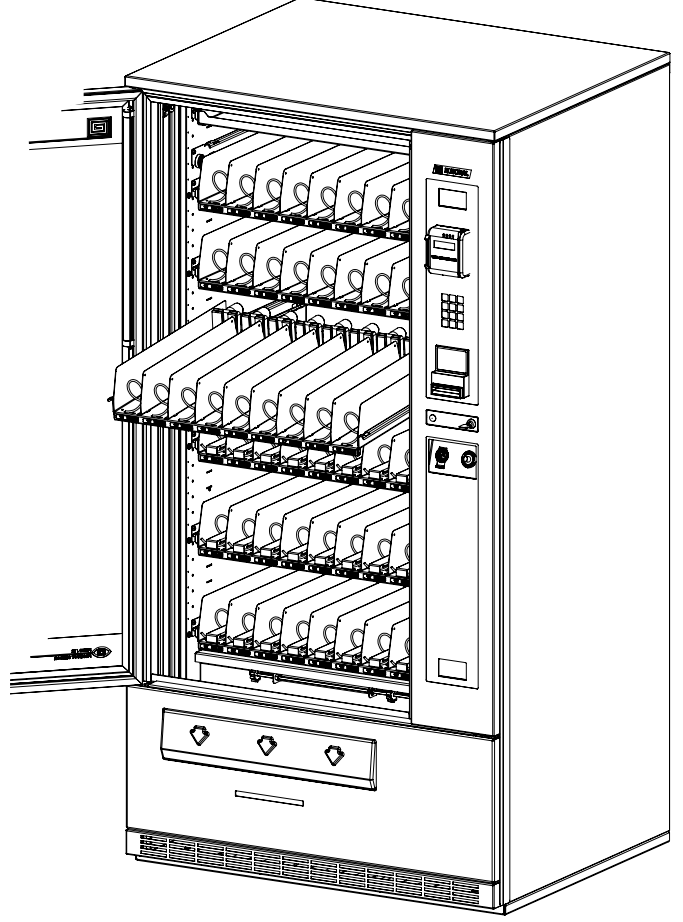

**İsteğe bağlı olarak spirallerin adım sayısı ve genişliğini değiştirme opsiyonu vardır.**



**Cihaza dolum yapılırken, vitrin kapısının 180° açılmış olmasına dikkat ediniz. Aksi taktirde çekmeceler kapı contasına zarar verebilir.**

Dolum esnasında çekmecelerin dolumu arkadan öne doğru yapılması tavsiye edilir. Spiraller doldukça çekmece geri itilerek yerine oturtulur.

Cihazda satılacak ürünlerin boyutlarına uygun doğru spiral seçimi yapılmalıdır. Spirallere uygun ürünler yerine farklı boyutlarda ürün yerleştirilirse, ürün vermede sorun veya sıkışma yaşanabilir.

Doğru spiral seçiminin yanı sıra satılacak ürünlerin paketlerinin de spirallerin dönüşünü ve ürün teslimatını engellemeyecek şekilde ve pürüzsüzlükte olması gerekmektedir. Bunun için ön test yapılması önerilir.



**Cihaza tam kapasitede dolum yapabilmek için. Bütün spirallerin konumlarının ayarlanması gerekmektedir. Doğru konum, spirallerin önden bakıldığında “Şekil 4” konumundaki gibi ayarlanmasıdır.**



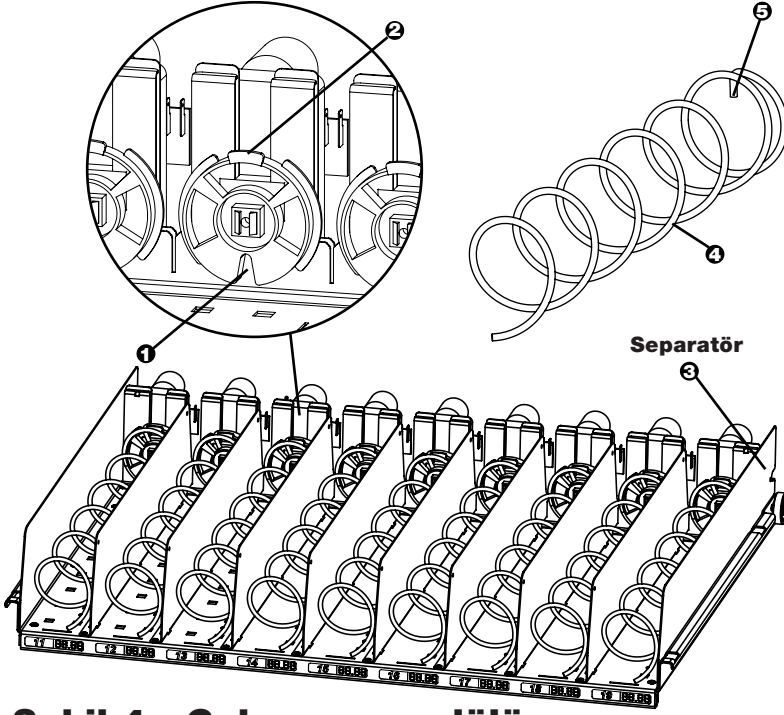

**Şekil 4 - Çekmece modülü**

Her dolumda spiralin ön bitişi sağ altta olmalıdır.

Spiral(4) yerleşimi;

- Motor yuvasına spirali yerleştirmek için, öncelikle spiralin baş kısmındaki en küçük sipir motor çentiğine(2) geçirilir.

- Spiralin(4) baş kısmındaki çıkıntı(5) motor yuvasındaki spiral boşluğuna(1) denk geldiğinde, motor dönüş istikametinin ters yönüne (saat yönüne) çevrilerek kilitlenir.

- Spiralin motor yuvasına kilitlendiğinden emin olun.



Yandaki QR kodu okutarak işlemle ilgili videoyu izleyebilirsiniz.

## 2.2 Kontrol Paneli

Programlama ve ürün seçim işlemleri için gerekli girişlerin yapıldığı dokunmatik tuş takımı, işlemlerin görsel olarak takip edildiği ekran ve ödeme alma, iade, paranın tanımlama işlemlerinin yapıldığı ödeme mekanizmalarının bulunduğu bölümdür.

### 2.2.1 Dokunmatik Tuş Takımı

Programlama ve ürün seçim işlemleri için gerekli girişlerin yapıldığı 12 butonlu bölümdür. Programlama bölümünde kullanımı ayrıntılı olarak anlatılmıştır.

### 2.2.2 Ekran

Yapılan bütün işlemlerin görsel olarak takip edildiği bölümdür. Sonraki bölümlerde sadece “**EKRAN**” olarak ifade edilecektir.

Cihazın ekranından anlık internet bağlantı bilgisi, cihaz hata kodları(**Madde 4.2.2.3**), anlık cihaz iç sıcaklığı\* ve saat bilgileri bulunur.

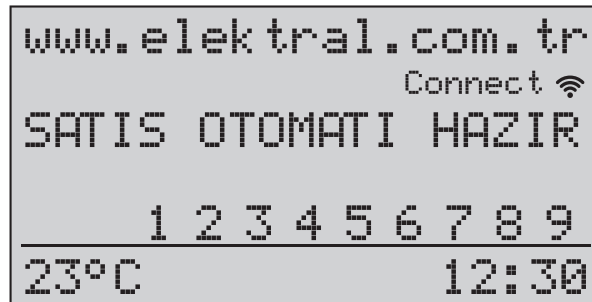

\* Soğutma ünitesi bulunmayan cihazlarda iç sıcaklık gösterilmez. İç sıcaklık gösterilen bölümde “!!” ibaresi yer alır.

### 2.2.3 Para Mekanizması (Opsiyonel)

Ürünün ödemesinin yapıldığı ve cihaz tarafından paranın tanımlandığı bölümdür. Sadece tanımlanmış paralar üzerinden işlem yapar. Mekanizma, tanımlanmamış ve / veya sahte parayı

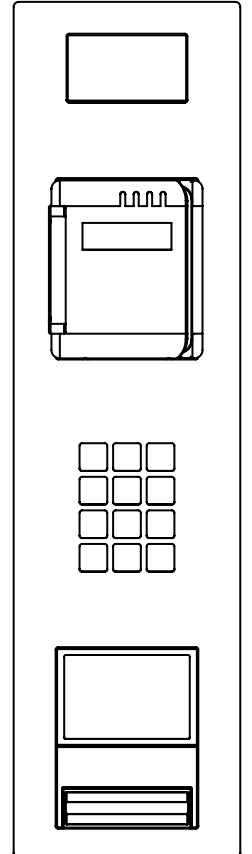

kabul etmez. Para üstü iade özelliği olan para mekanizmaları para üstünü, para üstü iade bölümünden iade eder.

Cihaz, üzerinde bulunan para mekanizmasında tanımlanmış para birimini otomatik olarak tanır ve o birim (*Türk Lirası, Amerikan Doları, Euro vs.*) üzerinden işlem yapar.

Cihaz, müşteri tarafından, para mekanizmasıyla birlikte talep edildiği takdirde, müşterinin tercihine uygun olarak, MDB protokolünü destekleyen, "**Para Üstü İadeli**", "**Para Üstü İadesiz**", "**Banknot**" veya diğer mekanizma ile (*isteğe uygun olarak*) müşteriye gönderilir.

### 2.2.3.1 İadesiz Madeni Para Mekanizması (Opsiyonel)

Sadece tanımlanmış bozuk para çeşitlerini kabul eder. Para üstü iade etme özelliği yoktur. MDB level 3 protokolüyle çalışabilir. Tüm bozuk paraları kabul eder. Jeton dahil 16 çeşit para tanımlanabilir. Yüksek güvenilirlik ve seçicilik.

### 2.2.3.2 İadeli Madeni Para Mekanizması (Opsiyonel)

İadeli para mekanizmalarında, para iadesi için madeni paraların biriktirildiği 6 adet tüp vardır. Cihaz devreye alındığında öncelikle paralar bu tüplerde toplanır. Tüpler dolduktan sonra parayı kumbaraya göndermeye başlar. Para için tanımlı tüp yoksa, doğrudan kumbaraya gönderir. Ayarları için bakınız (**Madde 4.2.1.1**)

### 2.2.3.3 Kağıt Para Mekanizması (Opsiyonel)

Tanımlı kağıt paraları (banknot) kabul eder. MDB protokollü "**Para Üstü İadeli**" mekanizmalar ve MDB protokollü "**Para Üstü İadesiz**" mekanizmalar MDB protokollü kredi kartı modülü ile beraber çalışabilir. Banknot boyutlarına ve özelliklerine göre kağıt para mekanizması modelleri / fiyatları çeşitlilik gösterebilir. Yüksek güvenilirlik ve seçicilik. Tanımlanmamış ve / veya sahte parayı kabul etmez. Kağıt para iadesi bulunmamaktadır.

### 2.2.3.4 Ön Ödemeli-Kontrollü Sistem (Cashless) (Opsiyonel)

Karta yüklenen birim (*para birimi, kredi vb.*) kadar alışveriş yapılmasına izin verir. Kart cihaza okutulduğunda, karttaki mevcut para miktarı ekranda görüntülenir.

### 2.2.3.5 Kredi Kartlı Ödeme Mekanizması (Opsiyonel)

Temassız, chipli ve swipe uygulamalı kredi kartları kullanılabilir. Yüksek güvenilirlikli, MDB protokolü uyumlu LCD ekranlı (*Bazı modellerde*) kredi kartı mekanizmasıdır. VISA, MASTERCARD vb. ödeme sistemleri ile çalışabilir.

## 2.3 Para İade Butonu (Opsiyonel)

İadeli madeni para mekanizması bulunan cihazlarda bulunmaktadır. Ürün alma işleminden vazgeçildiği veya para sıkışması yaşanan durumlarda, para iade butonuna basılarak atılan paranın iadesi sağlanır.

## 2.4 Madeni Para Giriş Bölümü (Opsiyonel)

Madeni paraların cihaza atıldığı bölümdür. Kapaktaki madeni para yuvasına madeni para yerleştirilir ve mekanizma yukarıya kaydırılarak ödeme yapılır. Bu mekanizma vandalizme ve sıvı dökülmelerine karşı bir önlemdir. Madeni para holüne metal paralar tek tek atılır. Metal paranın değeri ekranda görüntülenir. Para tanımlı değil veya sahte ise, cihaz parayı kabul etmeyerek iade bölümünden geri verir.

## 2.5 Para İade Bölümü (Opsiyonel)

Tanımlanmayan, sahte olan veya alışveriş sonunda harcanmayan bakiyenin iade edildiği bölümdür. Para bu bölüme düştükten sonra kapak hafifçe itilerek bölüm içindeki madeni para /paralar alınabilir.

## 2.6 Kumbara (Opsiyonel)

Alışveriş sonunda cihaz tarafından kabul edilen paranın saklandığı bölümdür. Güvenlik amaçlı olarak harici kilidi mevcuttur.

Kumbaranın taşma yapıp, para kabulüne izin vermemesi ve kumbara dışına para düşmesini engellemek için periyodik olarak kontrol edilip, boşaltılması gerekir.

## 2.7 Elektronik Modüller

Cihazın elektronik kontrolünü sağlayan bölümlerdir. Modüller ve işlevleri ile ilgili bilgiler aşağıda açıklanmıştır :

- a. Besleme modülü:** Cihazın DC gerilim ihtiyacının sağlandığı bölümdür.
- b. Anakart:** Cihazın bütün fonksiyonlarının kontrol edildiği bölümdür. CAN BUS sistemiyle donatılmıştır.
- c. Motor kartı:** Motorların kontrolü, kapı switch, sıcaklık sensörü kontrolünü sağlayan karttır.
- d. Enerji kartı:** Sisteme güç sağlayan karttır.
- e. IO kartı:** Sisteme çevresel bileşenlerin bağlandığı karttır.
- f. IR Ürün sensör kartları:** Ürünün teslim edilme durumunun kontrolünde kullanılan alıcı ve verici olmak üzere iki adet modüldür. Bakınız (**Madde 4.2.1.2**)
- g. Röle kartı:** Kompresör, kompresör fanı, evaporatör, soğutma modülleri ve defrost resistansının kontrolünü sağlayan karttır.
- h. Gyro sensörü:** Darbeye, devrilmeye ve sarsıntıya karşı karşı alarmlı uyarı.
- i. LED kartları:** Cihaz aydınlatılmasında kullanılan kartlardır.
- j. Ekran modülü:** Yapılan işlemlerin görüntülendiği ekrandır.
- k. Dokunmatik tuş takımı modülü:** Numerik tuş takımının olduğu bölümdür.



***Elektronik modüllerde oluşabilecek arızalarda, mutlaka teknik servis ile iletişime geçiniz.***

## 3. CİHAZ GÜVENLİĞİ

Maxi Büfe, içinde bulunan ürünlerin ve paranın, hırsızlık ve diğer istenmeyen dış müdahalelere karşı korunması amacıyla gereken güvenlik önlemleri alınmıştır.

Fiziksel güvenlik için, cihaz gövdesi ve darbelere karşı dayanıklı olarak tasarlanmıştır.

Cihazın para ve ürün bölmelerine ulaşılmasını önlemek amacı ile kapak üzerinde kilit mekanizması vardır. Ayrıca kumbaranın kendi kilidi bulunmaktadır.

Birden fazla otomata sahipseniz, tek anahtar takımı ile bütün cihazlarınızı açabilirsiniz (Opsiyonel).

Ürün alma kapağı 20 saniye açık kalırsa alarm çalacaktır.

Elektronik güvenlik için üç ayrı şifre koruması kullanılmıştır.

- a. Alarm Şifresi:** Cihazın vitrin kapağı açıldığında LCD ekrana gelen bilgilendirme ekranına

tuş takımı kullanılarak girilmesi gereken şifredir. Kapak açıldıktan belli bir süre içerisinde şifre doğru girilmez ise, 120db şiddetinde sesli alarm çalışmaya başlar ve yetkisiz giriş uyarısı verir. Doğru şifre girilene kadar alarm çalmaya devam eder. Cihaz kapağı kapatıldıktan yaklaşık 10 sn. sonra alarm otomatik olarak aktif hale gelir. Cihazın fabrika çıkış alarm şifresi “1234” tür.

**b. Yönetici Şifresi:** Cihazın tüm fonksiyonlarına erişim yetkisi veren şifredir. Cihazın fabrika çıkış yönetici şifresi “8888” dir.

**c. Kullanıcı Şifresi:** Yöneticinin izin verdiği menülere erişim imkanı sağlayan şifredir. (Bakınız Madde 4.2.1.8). Cihazın fabrika çıkış kullanıcı şifresi “0000” dir. **Yönetici** ve **Kullanıcı** şifreleri aynı olamaz.

## 4. PROGRAMLAMA



Maxi Büfe' ye ait bütün programlama işlemleri kontrol paneli üzerinde bulunan dokunmatik tuş takımı ile yapılır.

Tuş takımındaki ;



**X** tuşu **ÇIK/HAYIR**,

tuşu **SEÇ / KAYDET / EVET**,

**8** Menüde **YUKARI** yönde hareket etmek için,

**0** Menüde **AŞAĞI** yönde hareket etmek için,

**7** Belirli menülerde **SEÇİLİ DEĞERİ KOPYALAMAK** için,

**9** Belirli menülerde **KOPYALANMIŞ DEĞERİ YAPIŞTIRMAK** için kullanılır.

**1** den **9** a kadar olan rakamlar ayrıca **DEĞER** girmek amacıyla kullanılmaktadır.



**Onay kutucuğunun içinin dolu olması**



**özelliğinin aktif olduğunu gösterir.**

Cihazın kapağını açın. Elektronik modül üzerinde bulunan butona “**MENU BUTTON**” basın.

Tuş takımını kullanarak, “**Kullanıcı Şifresi**” veya “**Yönetici Şifresi**” ni girin. (Bkz bölüm 3)

**YUKARI (8)** ve **AŞAĞI (0)** yön hareket tuşlarını kullanarak işlem yapmak istediğiniz menü üzerine geliniz ve **SEÇ (↵)** tuşunu kullanarak menü' ye giriniz.

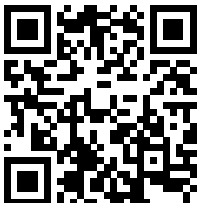

Yandaki QR kodu okutarak işlemle ilgili videoyu izleyebilirsiniz.

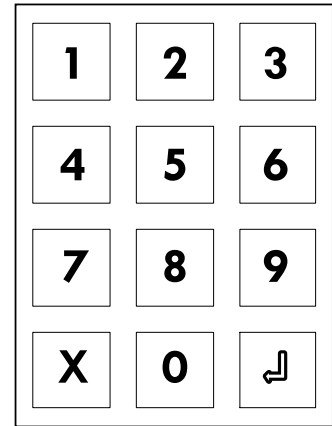
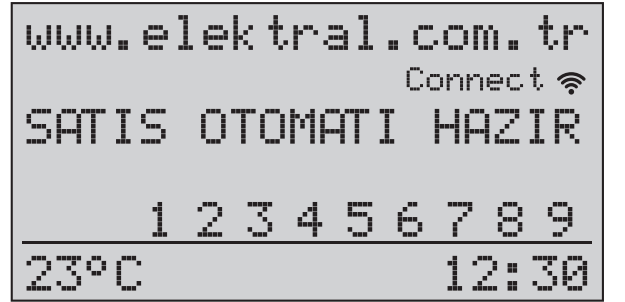

Tuş Takımı

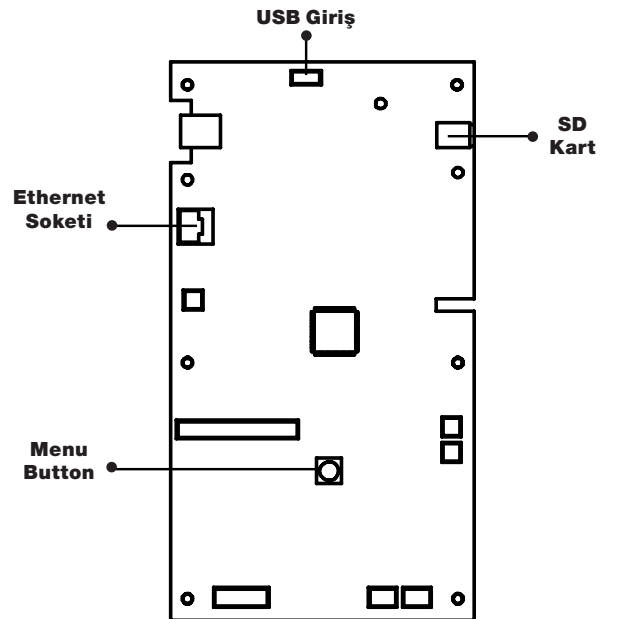

Anakart Modülü

## 4.1 Menüler Arası Dolaşım

Değişiklik yapılmak istenilen menü üzerine yön tuşlarını kullanarak geliniz ve **SEÇ** (↵) tuşunu kullanarak menü içine giriniz. İstenilen ayar / değişiklikleri tuş takımından değer girerek veya yön tuşlarını kullanarak yapınız, **SEÇ** (↵) tuşunu kullanarak kayıt ediniz veya **X** tuşunu kullanarak işlemi kayıt etmeden çıkınız.

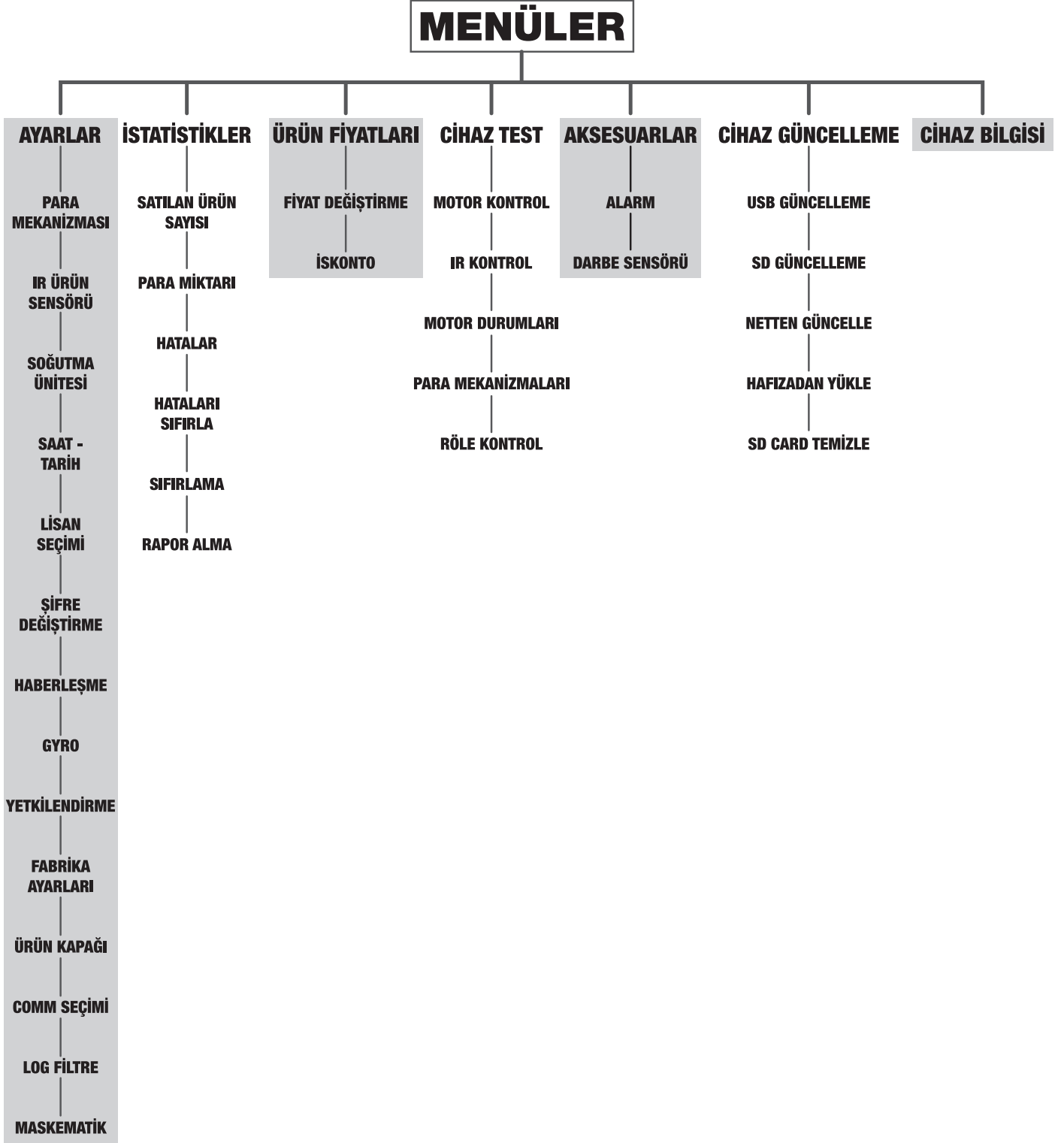

## 4.2 Ana Menü

**ANA MENÜ:** Cihazın genel ayarlarının bulunduğu menüdür. Ayarlar, istatistikler, ürün fiyatları, cihaz test, aksesuarlar, cihaz güncelleme, cihaz bilgisi ayarları mevcuttur.



**AYARLAR:** Cihazın; para mekanizması, IR ürün sensörü, soğuma ünitesi, saat-tarih, lisan seçimi, şifre değiştirme, haberleşme, Gyro, yetkilendirme, fabrika ayarları, ürün kapağı, COMM seçimi, LOG filtre, Maskematik ayarlarının bulunduğu menüdür.



**İSTATİSTİKLER:** Cihazda satılan ürünlere ait istatistiklerin görüntülediği menüdür.

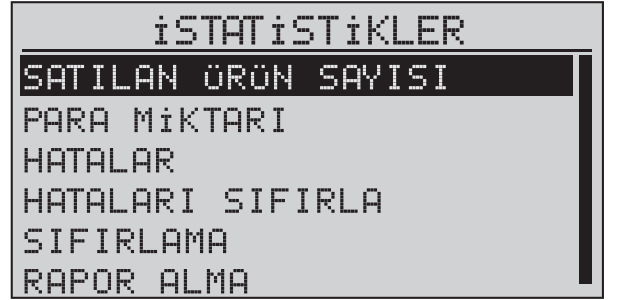

**ÜRÜN FİYATLARI:** Raflardaki ürünlerin fiyatlarının, kur işlemlerinin ve isteğe göre uygulanabilecek olan iskonto oranlarının belirlenebilmesini sağlayan menüdür.



**CİHAZ TEST:** Cihaza bağlı olan donanımın (motorlar, IR algılayıcı vs.) test edilebilmesine olanak sağlayan menüdür.



**AKSESUARLAR:** Cihazın alarm, darbe sensörü özelliklerini kontrol eden menüdür.



**CIHAZ GÜNCELLEME:** Cihazı yazılımını kablosuz internet, ethernet, USB vb. ile güncellemeyi sağlar.

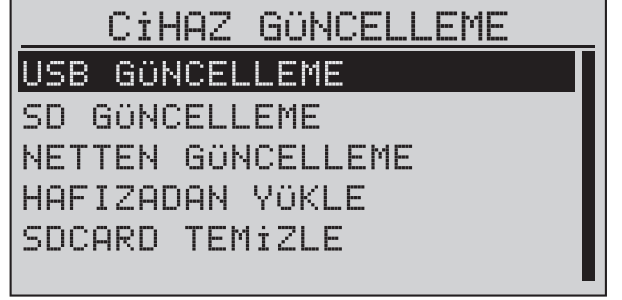

**CIHAZ BİLGİSİ:** Cihazın seri numarası, cihazın işletim sistemi, sürümü gibi bilgiler bulunur.



## 4.2.1 Ana Menü - Ayarlar

### 4.2.1.1 Para Mekanizması



**Cihazda kullanılacak olan para mekanizması protokolü “MDB”, bu protokollü destekleyen para mekanizmaları cihaza takıldıktan sonra aktive edilmelidir. Cihaza takılı olan para mekanizmasının desteklediği protokolün dışında bir protokol aktive edilirse, para mekanizması hiçbir parayı tanımayacak ve parayı iade edecektir.**

Cihaz üzerindeki para mekanizmasına ait ayarların yapılmasını sağlayan menüdür.

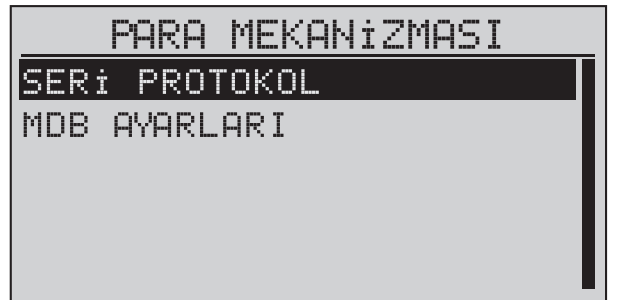



## 4.2.1.1.1 Seri Protokol

Kullanılacak para mekanizmalarının, haberleşme protokolünün seçildiği menüdür.

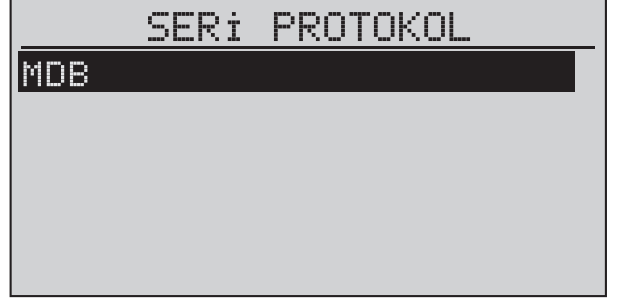

## 4.2.1.1.2 MDB Ayarları

Cihazda kullanılan para mekanizmalarının, detaylı ayarlarının yapıldığı bölümdür.

**MAX. BEKLEME:** Para atıldıktan sonra ürün seçimi için bekleme süresi (*saniye*) ayarıdır. 10sn ile 90sn aralığında ayarlanabilir.

**MAX. İADE:** İade edilecek en yüksek ücret miktarı ayarlanır.

**MAX. KABUL:** Cihazın kabul edebileceği en yüksek ücret miktarı ayarlanır (**20 TL**).

**KREDİ SİLME:** Para atıldıktan sonra oluşan bakiyenin belirlenen zamandan sonra silinip silinemeyeceğini gösterir.

**BEDAVA SATIŞ:** Fiyatı '0' girilen ürünlerin para atılmadan satışına imkan verir.

**PARA İADE:** Para üstü verilip verilmemesini belirleyen menüdür.

**ELLE İADE:** Para mekanizması üzerindeki tuşları kullanarak , para tüplerindeki paranın boşaltılması özelliğinin durumunu gösterir.

**PARA BOZMA:** Ürün almadan para üstü verme özelliğinin durumunu gösterir.

**OTM. PARA ÜSTÜ:** Para iade butonuna basmadan, alışveriş sonunda para üstünün otomatik olarak iade edilip edilmeyeceğini belirler.

**ALTERN. PARA ÜSTÜ:** Cihaza tanımlanan ücret biriminden farklı bir ücret birimi ile para üstü verilmesini sağlar.

**BÜYÜK DEĞER MOD:** Kullanılan para birimi çok haneli ise değeri küçülterek ekrana yansıtır. Örneğin cihaza 1000 birim yüklendiğinde ekranda "1K" ibaresi gözükecektir.

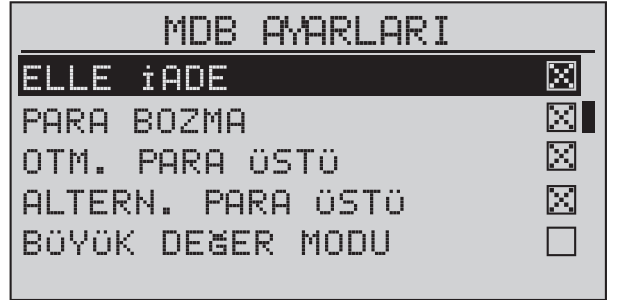
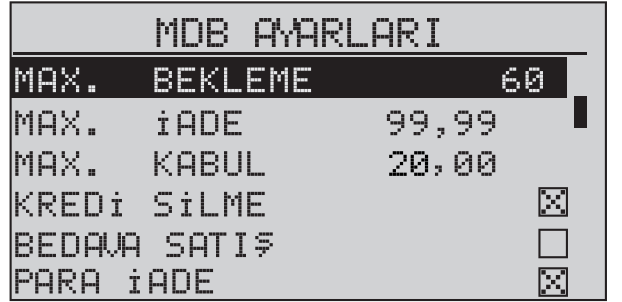

**COIN:** “XX” numaralı bozuk paranın kabul durumunu gösterir.

**Bill XX:** “XX” numaralı kağıt paranın kabul durumunu gösterir.



## 4.2.1.2 IR Ürün Sensörü

**IR SENSOR:** Ürünün müşteriye teslim edilip edilmediğini kontrol eden kızılötesi algılayıcı modülün, “AÇIK” veya “KAPALI” konuma getirmek için kullanılır.

**SATIŞ DEVAM:** Ürün sensörlerinden yanyana olmayan herhangi birinin arızalanma durumunda bile çalışmaya devam etmesini sağlar.

**AKTİF LEDLER:** Kızılötesi algılayıcı modülünün üzerinde bulunan 12 adet ledi açıp kapamayı sağlar.

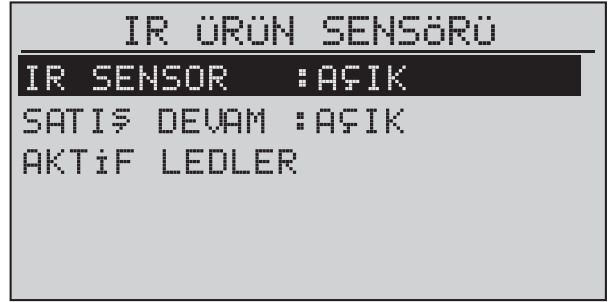

**IR ürün sensörü kapalı konuma getirildiğinde, cihaz raflardaki ürünlerin bitip bitmediğini ve ürünün müşteriye teslim edilip edilmediğini kontrol edemeyecektir.**



**IR ürün sensörü, ürünün teslim edildiğini algılayamazsa ilgili spirali kapatır ve kredide ücret düşümü yapmadan başka bir ürün seçilmesini sağlar.**



**DİKKAT:** Arka arkaya “BEŞ” alışverişte IR ürün sensörü, ürünün teslim edildiğini algılayamazsa kendini kapatır. Cihaz, sensör kapalı halde çalışmaya devam eder. Menüden tekrar “AKTİF” duruma getirilebilir.

### 4.2.1.3 Soğutma Ünitesi (Opsiyonel)

Cihazın soğutma ünitesi ayarlarının yapılmasını sağlayan menüdür. Menü kullanılarak soğutma ünitesi açılıp kapatılabilir, sıcaklık değeri ayarı yapılabilir ve belirlenen saatler arasında cihazın “**EKO-MOD**” da (ayarlanan daha yüksek bir sıcaklık değerinde) çalışması sağlanabilir.

SOĞUTMA ÜNİTESİ	
ÜNİTE	: AŞIK
AYAR	: 8°C
EKO-MOD	: KAPALI
AYAR	: 15°C
EKO-ZMN	: 00:00-00:00

### 4.2.1.4 Saat-Tarih Ayarı

Cihazın saat ve tarih ayarlarının yapıldığı menüdür. Saat ayarının otomatik (internetten) ve manuel (el ile) ayar modları mevcuttur. Saat, tarih ve zaman dilimi ayarları mevcuttur.

SAAT - TARİH	
OTOMATİK SAAT	: AŞIK
SAAT	: 19:12
TARİH	: 2020.11.01
GMT	: +03
PERŞEMBE	

### 4.2.1.5 Lisan Seçimi

Cihazın dil seçiminin yapıldığı menüdür.

Kullanılmak istenilen dil işaretlenip “**SEÇ**” (↵) tuşu kullanılarak işlem yapılır.

LİSAN SEÇİMİ	
TÜRKÇE	
ENGLISH	
DEUTSCH	
ESPAÑOL	

### 4.2.1.6 Şifre Değiştirme

Değiştirmek istediğiniz şifre üzerine “**Yön Tuşlarını**” kullanarak geliniz ve “**SEÇ**” (↵) tuşuna basınız. Önce eski şifreyi girmeniz istenilecektir. Eski şifre bilgisi doğruysa yeni şifre girilmesi istenilecek, onay için aynı şifrenin girilmesi bir kez daha istenecektir. Bu işlem bütün şifreler için geçerlidir.

ŞİFRE DEĞİŞTİRME	
YÖNETİCİ ŞİFRESİ	
KULLANICI ŞİFRESİ	
ALARM ŞİFRESİ	

**Yönetici Şifresi:** Cihazın tüm fonksiyonlarına erişim yetkisi veren şifredir. Cihazın fabrika çıkış yönetici şifresi “**8888**” dir.

**Kullanıcı Şifresi:** Yöneticinin belirleyeceği fonksiyonlara erişim yetkisi veren şifredir. Cihazın fabrika çıkış kullanıcı şifresi “**0000**” dir. Bakınız (**Madde 4.2.8**) yetkilendirme.

**Alarm Şifresi:** Cihazın kapağını açmadan önce tuş takımı kullanılarak girilmesi gereken şifredir. Şifre girilmeden kapak açılırsa **120db** şiddetinde sesli alarm çalışmaya başlar ve yetkisiz giriş uyarısı verir. Cihaz kapağı kapatıldıktan yaklaşık **10 sn.** sonra alarm otomatik olarak aktif hale gelir. Cihazın fabrika çıkış alarm şifresi “**1234**” tür.

## 4.2.1.7 Haberleşme

Haberleşme menüsünde internet ağına hangi yöntemle bağlantı yapılacağına seçimi yapılır. **Ethernet**, **WiFi** ve **GSM** aracılığıyla bağlantı yapılabilir. Seçim sekmesinden bağlantı türünün seçimi yapılır.

**WiFi** sekmesinden kablosuz bağlantı ayarları yapılır.

**WiFi** açma kapama işlemi yapılabilir. Ağ listesinden kablosuz ağ taraması yapılarak bağlanılmak istenilen ağ (↵) tuşu ile seçilir.

Bağlantıyı kurmak için gerekli şifre tuş takımı kullanılarak girilir.

Tuş Takımı:

- 2 - Yukarı**
- 4 - Sol**
- 6 - Sağ**
- 8 - Aşağı**
- 1-3 - Küçük harf ve rakamlar / Büyük harf ve semboller**
- X - Silme / Çıkış**

Şifreyi onaylamak için, şifre girildikten sonra ekranda boş olan bir kare seçilir (↵).

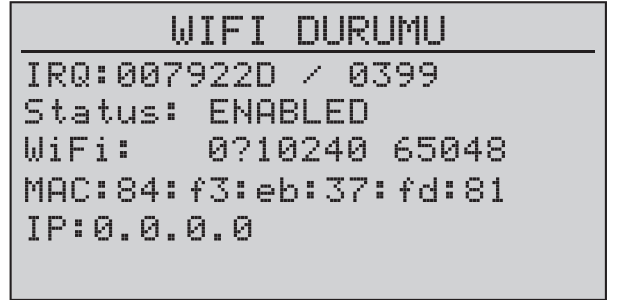
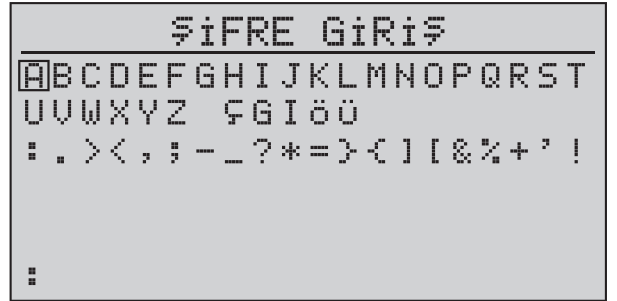
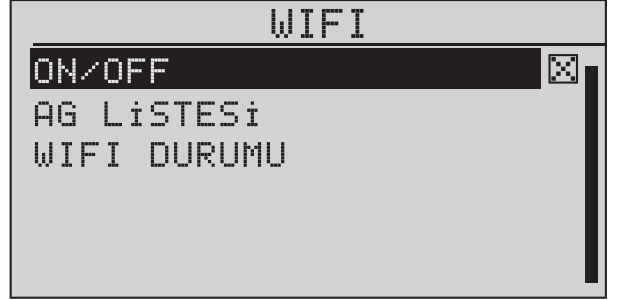
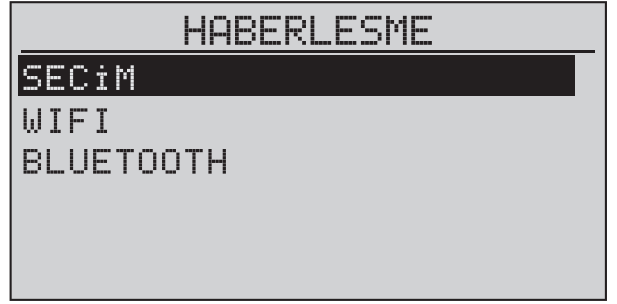

## 4.2.1.8 Gyro

Gyro (*Sarsıntı sensörü*) menüsünde sensörün genel ayarları ve anlık durum bilgisi bulunur. Cihazın sallanarak ürün düşürülmesini önlemek içindir.

**Sınır değerleri:** Cihazın sallanma hassasiyet ayarları yapılır. **Pitch** ve **Roll** değerleri **1'** e yaklaştıkça sensör hassasiyeti artar. Kalibrasyon sekmesi bu menü altında bulunur.



**Cihaz kurulumundan sonra cihazın konumlandırılacağı yerde kalibrasyonunun yapılması gereklidir.**

**Bilgi ekranı:** Gyro sensörünün anlık verileri görüntülenebilir.

Ayarlanan hassasiyet seviyeleri aşıldığında cihaz alarm vermeye başlar.

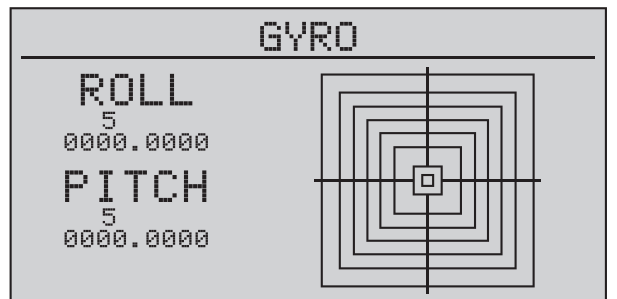
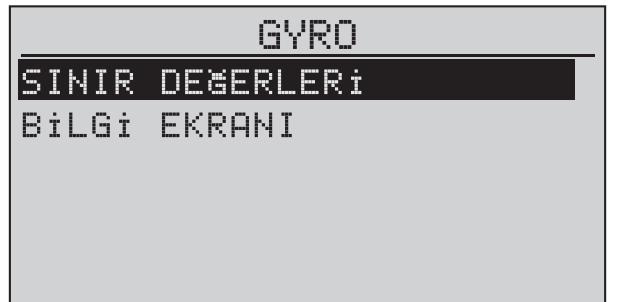

## 4.2.1.9 Yetkilendirme

Yöneticinin, kullanıcının (*operatör*) girebileceği menü ve ayarları belirlediği menüdür. Onay kutucuğunun içinin dolu olması “X” kullanıcının yetkili olduğu anlamına gelir.

Yetkilendirme sekmesinde seri protokol, MDB ayarları, IR ürün sensörü, soğutma ünitesi, saat-tarih, lisan seçimi, şifre değiştirme, aydınlatma gücü, fabrika ayarları, SAT. ürün sayısı, para miktarı, hatalar, sıfırlama, rapor alma, fiyat değiştirme, kur işlemleri, iskonto, motor kontrol, IR kontrol, motor durumları, para mekanizmaları, keyboard, röle kontrol, alarm, fatura, GSM ve darbe sensörü yetkilendirmeleri yapılabilir.

YETKİLENDİRME	
SERİ PROTOKOL	<input checked="" type="checkbox"/>
MDB AYARLARI	<input type="checkbox"/>
EXECUTIVE AYARLARI	<input type="checkbox"/>
CCTALK AYARLARI	<input type="checkbox"/>
İM=MDB AYARLARI	<input type="checkbox"/>
PARALLEL AYARLARI	<input type="checkbox"/>

YETKİLENDİRME	
İR ÜRÜN SENSÖRÜ	<input checked="" type="checkbox"/>
SOĞUTMA ÜNİTESİ	<input type="checkbox"/>
SAAT - TARİH	<input type="checkbox"/>
LİSAN SEÇİMİ	<input type="checkbox"/>
ŞİFRE DEĞİŞTİRME	<input type="checkbox"/>
AYDINLATMA GÜCÜ	<input type="checkbox"/>

## 4.2.1.10 Fabrika Ayarları

Cihazın fabrika çıkış ayarlarına geri dönmelerini sağlar. Önceden yapılmış bütün ayarlar **FABRİKA DEĞERLERİNE** döner.

AYARLAR	
ŞİF	
HAB	
GYR	
YET	
FAB	<input checked="" type="checkbox"/>
ÜRÜN	

FABRİKA  
AYARLARINA  
DÖNÜLSÜN MÜ?  
EVET HAYIR

## 4.2.1.11 Ürün Kapağı

Ürün kapağının belirli süre açık kaldığında uyarı veren alarmın kontrol edildiği menüdür. Ürün kapağı menüsünden **SATIŞ DEVAM** işareti kaldırıldığında, ürün alma alarmı devre dışı kalır ve cihaz satışa devam eder. (Bazı modellerde)

ÜRÜN KAPAĞI	
SATIŞ DEVAM :	<input checked="" type="checkbox"/>

## 4.2.1.12 COMM Seçimi

Kullanıcının isteğine göre harici satış “**EXTERNAL SALE**” veya “**EVA DTS**” seçim işleminin yapıldığı menüdür.

Cihaz harici satış özelliği ile alınmadıysa bu özelliğin aktif edilmemesi tavsiye edilir.

PROTOKOL SEÇİMİ	
EVA DTS	<input checked="" type="checkbox"/>
EXTERNAL SALE	<input type="checkbox"/>

### 4.2.1.13 LOG Filtre

Cihaz takip verilerinin internete aktarılmasının aktif veya pasif edildiği menüdür.



### 4.2.1.14 Maskematik

Cihaz eğer “**Maskematik**” modunda ise menü içeriği aktif hale gelir.

**Max. Miktar:** Cihazda bulunan spirallerin alabileceği en yüksek ürün miktarı (*Tüm spirallerin aynı olduğu durumlarda*).

**Motor Sayısı:** Cihazda kullanılan motor adedi.



## 4.2.2 Ana Menü İstatistikler

Cihazın yaptığı bütün işlemlerin takip ve raporlamasının yapıldığı menüdür. İstatistikler menüsünden satılan ürün sayısı, para miktarı, hatalar, hataları sıfırla, sıfırlama, rapor alma gibi işlemler yapılabilir.

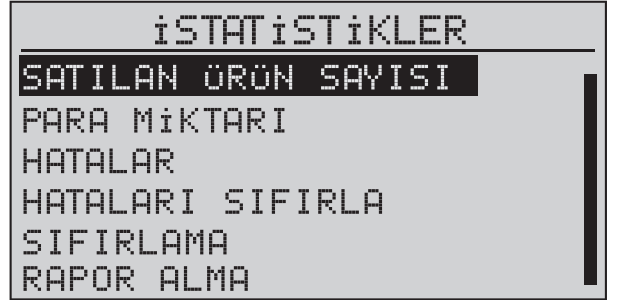

### 4.2.2.1 Satılan Ürün Sayısı

Son sıfırlamadan sonra gerçekleşmiş satışların ürün adeti olarak miktarını gösteren menüdür.

Her ürüne ait satış rakamı seçilerek sıfırlanabilir.

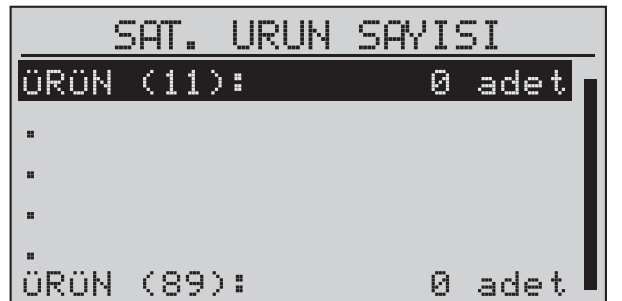

## 4.2.2.2 Para Miktarı

Son sıfırlamadan sonra gerçekleşmiş satışların tanımlı para türünden miktarını gösteren menüdür.

**Master Reset Sonrası:** Cihazın ilk kurulumundan itibaren tutulan kayıtları gösteren menüdür. Master reset sonrası kayıt değerleri ve sıfırlama sonrası kayıt değerleri sıfırlanır.

**Sıfırlama Sonrası:** Cihaz fabrika ayarlarına döndürüldüğünde sıfırlanan değerlerdir. Master reset sonrası kayıt değerleri sıfırlanmaz, sıfırlama sonrası kayıt değerleri sıfırlanır.

**Genel Net Toplam:** Cihaz kurulumundan sonra yapılan toplam satış miktarını gösterir. Bu değer sıfırlanamaz.

**Kasa Net Toplam:** Cihazın kazandığı net miktardır. Sıfırlanabilir sayacıdır.

**Kasa Brüt Toplam:** İskontolu satışların, iskonto hariç tutularak elde edilen net kazançtır. Sıfırlanabilir sayacıdır.

**İskonto Dön. Top.:** İskonto döneminde yapılan toplam kazançtır. Sıfırlanabilir sayacıdır.

**Toplam İskonto:** Yapılan toplam iskonto miktarıdır. Sıfırlanabilir sayacıdır.

**Fazla Ödenen:** Alınmayan, cihazda kalan para üstlerinin toplam değeridir. Sıfırlanabilir sayacıdır.

**Normal Sat. Top.:** İskonto dönemi haricindeki satışlar toplamıdır. Sıfırlanabilir sayacıdır.

**Cashless Sat. Top.:** Akıllı kartlar ile yapılan alışverişlerden gelen toplam kazancı gösterir.

**Kumbara Toplam:** Kumbarada bulunan toplam para miktarıdır. İadeli para mekanizmalarında atılan para öncelikle mekanizmadaki tüpleri doldulduktan sonra kumbaraya düşer. Sıfırlanabilir sayacıdır.

**Stacker Toplam:** Kağıt para ile yapılan alışverişlerden gelen toplam kazancı gösterir.

```
PARA MİKTARI
MASTER RESET SONRASI
SIFIRLAMA SONRASI
```

```
MASTER RESET SONRASI
GENEL NET TOPLAM *
00.00 XXX
KASA NET TOPLAM
KASA BRÜT TOPLAM
TOPLAM İSKONTO
FAZLA ÖDENEN
```

```
MASTER RESET SONRASI
NORMAL SAT. TOP.
CASHLESS SAT: TOP:
KUMBARA TOPLAM
STACKER TOPLAM
GENEL SATIŞ ADEDİ
000 adet
```

```
MASTER RESET SONRASI
NAKİT SATIŞ TOP.
NAKİT SATIŞ ADEDİ
STACKER SATIŞ ADEDİ
BOZ. PARA SAT. TOP.
BOZ. PARA SAT. ADEDİ
0 adet
```

```
MASTER RESET SONRASI
BOZ. PARA SAT. ADEDİ
CASHLESS SAT: ADEDİ
MEVCUT NAKİT TOP
PARA ÜSTÜ TOP.
MAN. PARA ÜSTÜ TOP.
0.00 XXX
```



**Genel Satış Adedi:** Cihazın yaptığı toplam ürün satış adedini gösterir.

**Nakit Satış Toplam:** Toplam nakit para (*Kağıt, bozuk para*) alışveriş tutarını gösterir.

**Nakit Satış Adedi:** Cihazın yaptığı toplam nakit satışı ürün adedini gösterir.

**Stacker Satış Adedi:** Cihazın yaptığı toplam kağıt para ürün satış adedini gösterir.

**Boz. Para Sat. Top.:** Toplam madeni para alışveriş meblağını gösterir.

**Boz. Para Sat. Adedi:** Cihazın yaptığı toplam madeni para ürün satış adedini gösterir.

**Cashless Sat. Adedi:** Cihazın yaptığı toplam akıllı kart satış ile ürün adedini gösterir.

**Mevcut Nakit Top.:** Cihaz üzerinde nakit olarak (*İadeli bozuk para mekanizması dahil, cashless hariç*) bulunan toplam para miktarıdır.

**Para Üstü Top.:** Cihazın iade ettiği toplam madeni para üstü miktarını gösterir.

**Man. Para Üstü Top.:** İade butonuna basılarak iade edilen toplam madeni para miktarını gösterir.

**Tüpler Toplam:** İadeli bozuk para mekanizmasındaki tüplerin içindeki toplam madeni parayı gösterir.

## 4.2.2.3 Hatalar

Cihazda herhangi bir sorun var ise, hata kodu ana ekranda gösterilir.

Ana ekran hata kodları aşağıda listelenmiştir.

HATA KODU	HATA AÇIKLAMASI
1	Vitrin kapağı açık
2	IR sensörü kapalı
3	Alarm kapalı
4	Darbe sensörü kapalı
5	Para üstü yok
6	IR sensörden dolayı motor kilitli
7	Arızalı motor var
8	Hata mesajı eklendi
9	Ürün kapağı açık

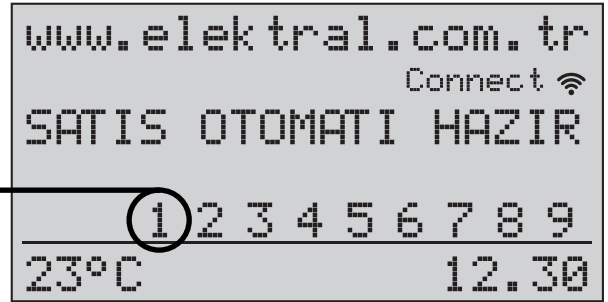

Cihazda tespit edilen hataların kaydedildiği menüdür. Son 50 hata kodu kayıt altına alınır.

**Ana Kod:** Arızanın ana konumu (*Örn. Motor arızası*).

**Yardımcı Kod:** Ana konumun alt başlığı (*Örn. Motor aşırı akım arızası*).

**Adet:** Arızanın tekrarlama miktarı.

Hatalar menüsünde bulunan hata kodları sonraki sayfada listelenmiştir.

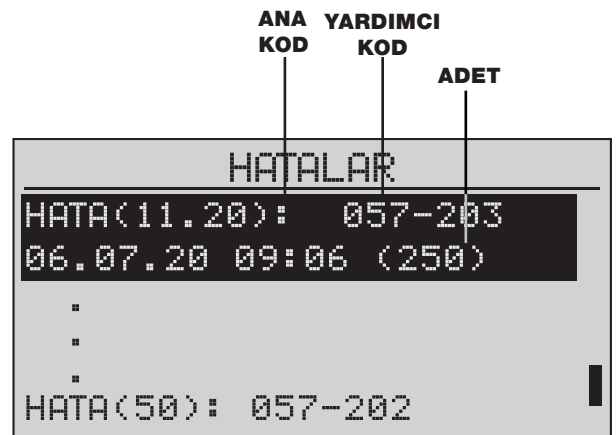

<b>ANA KOD/ GENEL HATA</b>	<b>YARDIMCI KOD</b>	<b>AÇIKLAMA</b>
<b>057 - HABERLEŞME HATALARI</b>	<b>201</b>	Genel haberleşme hatası
	<b>202</b>	Motor kartı haberleşme hatası
	<b>203</b>	Röle kartı haberleşme hatası
	<b>204</b>	IR kartı haberleşme hatası
	<b>205</b>	IO kartı haberleşme hatası
<b>059 - SATIŞ HATALARI</b>	<b>012</b>	Satış esnasında motor hatası
	<b>019</b>	Satış esnasında IR hatası
	<b>020</b>	Satış esnasında motor ve IR hatası
<b>062 - GERÇEK ZAMANLI SAAT HATASI</b>	<b>XXX</b>	Hata payının (XXX) yüzdesi yazar
<b>067 - IR SENSÖR HATASI</b>	<b>XXX</b>	XXX IR arıza sırasında çalışan motoru gösterir
<b>101-MADENİ PARA MEKANİZMA HATALARI</b>	<b>0200</b>	Mekanizmaya güç gitmiyor
	<b>0400</b>	Mekanizma tuşu basılı kalma hatası
	<b>1000</b>	Yazılım hatası
	<b>1001</b>	Para mekanizması yazılım hatası
	<b>1002</b>	Düşük enerji hatası
	<b>1100</b>	Ayırıcı genel hatası
	<b>1110</b>	Mekanizma iade butonu sıkışma hatası
	<b>1111</b>	Madeni para yolu sıkışma hatası
	<b>1130</b>	Sensör sıkışma hatası
	<b>1141</b>	Standart ayrıştırma hatası
	<b>1150-1151-1152</b>	A-B-C sensor hatası
	<b>1153</b>	Sıcaklık hatası
	<b>1154</b>	Optik hatası
	<b>1200</b>	Bozuk para giriş modülü hatası
	<b>1300</b>	Seperatör modülü hatası
	<b>1310</b>	Seperatör modülü sensör hatası
	<b>1400</b>	Dağıtıcı hatası
	<b>1500</b>	Madeni para tüp hatası
	<b>1502</b>	Madeni para tüp yok hatası
<b>1503</b>	Madeni para tüp sensör hatası	
<b>1504</b>	Gün ışığı hatası	
<b>102 - MADENİ PARA MEKANİZMASI KURULUM HATASI</b>	<b>000</b>	Madeni para mekanizması ile otomat arasındaki haberleşme hatası
<b>103 - MADENİ PARA MEKANİZMASI YAZILIM HATASI</b>		

<b>ANA KOD</b>	<b>GENEL HATA</b>	<b>YARDIMCI KOD</b>	<b>AÇIKLAMA</b>
<b>113</b>	<b>KAĞIT PARA HATASI</b>	<b>006-010</b>	Kağıt para mekanizma hatası
		<b>001.....011</b>	Kağıt para mekanizma yazılım hatası
<b>114</b>		<b>0014</b>	Kağıt para ROLL hatası
<b>121</b>	<b>CASHLESS HATALARI</b>	<b>03</b>	Alışveriş hatası
		<b>06</b>	Negatif satış isteği
		<b>100</b>	Karşılık yok hatası

## 4.2.2.4 Hataları Sıfırla

Kayıtlı hata kodlarını silmek için bu bölüm kullanılır.

## 4.2.2.5 Sıfırlama

Tutulan istatistikleri topluca sıfırlamak için kullanılır.

**SEÇ** (↵) tuşuna basıldığında, çıkan seçenek penceresinden onay verilerek sıfırlanabilir.

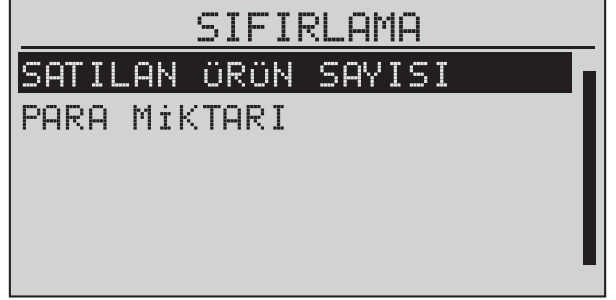

## 4.2.2.6 Rapor Alma

Cihazın istatistik bilgilerinin rapor şeklinde alınabildiği menüdür.



## 4.2.3 Ana Menü Ürün Fiyatları

### 4.2.3.1 Fiyat Değiştirme

Ürün fiyatı girmek / değiştirmek amacıyla kullanılır.

Fiyat değişikliği yapmak istediğiniz ürün üzerine geliniz **SEÇ** (↵) tuşuna basıp yeni fiyatı giriniz.

Fiyat değiştirme menüsündeki **XXX** ile belirtilen kısım para mekanizmalarına tanımlanmış para birimini gösterir.

Girilebilecek ürün fiyat aralıkları en yüksek **99.99 XXX**, en düşük ise **0.00 XXX** birim olabilir.

Kullanılacak para birimi çok haneli ise **MDB Ayarlarından (4.2.1.1.2) Büyük Değer Modu'** nu aktif hale getiriniz.

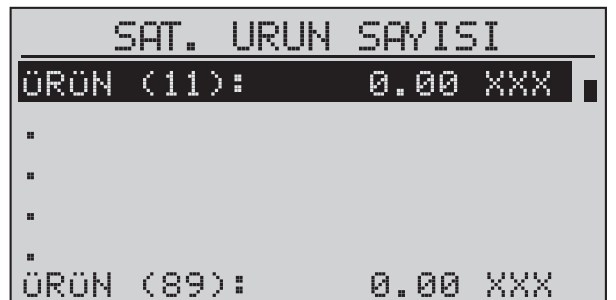

## 4.2.3.2 İskonto

Belirli zaman aralıklarında, belirli ürünlerin ücretlerinde indirim sağlamak ve indirim miktarını belirlemek, fiyatlar menüsünden mümkündür.

```
iSKONTO
iSKONTO NO: 1
DURUM: KAPALI
RAF: 0
ZAMAN: 00:00 - 00:00
MİKTAR: 0.00 XXX
```

## 4.2.4 Ana Menü Cihaz Test

Cihazın bileşenlerinin (*Raf motorları, ürün alma sensörleri, para mekanizmaları, röleleri*) test ve kontrolleri bu bölümden yapılır.

```
CİHAZ TEST
MOTOR KONTROL
IR KONTROL
MOTOR DURUMLARI
PARA MEKANİZMALARI
RÖLE KONTROL
```

### 4.2.4.1 Motor Kontrol

Motor kontrol ekranına, cihaz üzerindeki motorların bağlı oldukları spiral numaraları girilerek kontrolleri yapılır.

Motorun bağlantı ve arıza durumu olup olmadığı bu menüden takip edilebilir.

```
MOTOR KONTROL
GETING MOTOR STATUS
PLEASE WAIT
```

```
MOTOR KONTROL
Motor sefiniz:
```

### 4.2.4.2 IR Kontrol

IR ürün sensörünün çalışma kontrolünün yapıldığı menüdür. Menü içinde iken IR ürün sensörü görüş aralığından cisim geçirildiğinde sesli ve görsel olarak uyarı verir. Ayrıca geçirilen cisim sayısı da ekrandan takip edilebilir.

İki nokta arasında herhangi bir işaret yok ise aktif ve doğru çalışıyor demektir.

Düz çizgi ( | ) en son algı yapan sensörü, ( X ) işareti bulunan slottaki LED' in arızalı olduğunu gösterir.

```
IR KONTROL
Stat: SUCCESS
Count:123
| . . . . .
1 2 3 4 5 6 7 8 9 10 11 12
```

### 4.2.4.3 Motor Durumları

Cihaza bağlı motorların, buldukları raf ve raftaki sıralarına göre, liste şeklinde gösterildiği menüdür.

Listede karelerin içi dolu olarak işaretlenmiş ise motorlar cihaza bağlıdır.

MOTOR DURUMLARI									
1.	<input checked="" type="checkbox"/>	<input checked="" type="checkbox"/>	<input checked="" type="checkbox"/>	<input checked="" type="checkbox"/>	<input checked="" type="checkbox"/>	<input checked="" type="checkbox"/>	<input checked="" type="checkbox"/>	<input checked="" type="checkbox"/>	<input checked="" type="checkbox"/>
2.	<input type="checkbox"/>	<input type="checkbox"/>	<input type="checkbox"/>	<input type="checkbox"/>	<input type="checkbox"/>	<input type="checkbox"/>	<input type="checkbox"/>	<input type="checkbox"/>	<input type="checkbox"/>
.	<input type="checkbox"/>	<input type="checkbox"/>	<input type="checkbox"/>	<input type="checkbox"/>	<input type="checkbox"/>	<input type="checkbox"/>	<input type="checkbox"/>	<input type="checkbox"/>	<input type="checkbox"/>
.	<input type="checkbox"/>	<input type="checkbox"/>	<input type="checkbox"/>	<input type="checkbox"/>	<input type="checkbox"/>	<input type="checkbox"/>	<input type="checkbox"/>	<input type="checkbox"/>	<input type="checkbox"/>
.	<input type="checkbox"/>	<input type="checkbox"/>	<input type="checkbox"/>	<input type="checkbox"/>	<input type="checkbox"/>	<input type="checkbox"/>	<input type="checkbox"/>	<input type="checkbox"/>	<input type="checkbox"/>
8.	<input type="checkbox"/>	<input type="checkbox"/>	<input type="checkbox"/>	<input type="checkbox"/>	<input type="checkbox"/>	<input type="checkbox"/>	<input type="checkbox"/>	<input type="checkbox"/>	<input type="checkbox"/>

### 4.2.4.4 Para Mekanizmaları

MDB seri veri yolu üzerinde bağlı bulunan mekanizmaya ait bilgilerin görüntülediği menüdür.

**Coin Changer:** Madeni para mekanizması.

**Bill Validator:** Kağıt para mekanizması.

**Cashless Device:** Kredi kartları, akıllı kart mekanizmaları.

PARA MEKANİZMALARI									
COIN CHANGER									
BILL VALIDATOR									
CASHLESS DEVICE									

### 4.2.4.5 Röle Kontrol

Soğutma ünitesini kontrol eden rölelerin test edildiği menüdür.

Röle kontrolleri;

**a.** Röle 1 kompresörü kontrol eder **1** tuşu ile açılır, **5** tuşu ile kapatılır.

**b.** Röle 2 iç fanı kontrol eder **2** tuşu ile açılır, **6** tuşu ile kapatılır.

**c.** Röle 3 rezistansı kontrol eder **3** tuşu ile açılır, **7** tuşu ile kapatılır.

**d.** Röle 4 opsiyoneldir **4** tuşu ile açılır, **8** tuşu ile kapatılır.

RÖLE KONTROL		
RÖLE1:	<input type="checkbox"/>	(1/5)
RÖLE2:	<input type="checkbox"/>	(2/6)
RÖLE3:	<input type="checkbox"/>	(3/7)
RÖLE4:	<input type="checkbox"/>	(4/8)

**Cihazda soğutma modülü bulunmuyor ise bu menüye ihtiyaç duyulmaz.**

### 4.2.5 Ana Menü Aksesuarlar

**Alarm:** Cihaz ana kapağının yetkisiz açılmasına karşı güvenlik önlemi olan kapı alarmının **AÇIK / KAPALI** konuma getirilmesinde kullanılan menüdür.

**Darbe Sensörü:** Cihazın maruz kalabileceği darbelere karşı, güvenlik önlemi olarak, sesli alarm vermesini sağlayan sensörün, **AÇIK / KAPALI** konuma getirilmesinde kullanılan menüdür.

AKSESUARLAR									
ALARM									
DARBE SENSÖRÜ									

**(Bakınız Madde 3. CİHAZ EMNİYETİ)**

## 4.2.6 Cihaz Güncelleme

Cihazın yazılım güncellemesinin yapıldığı menüdür.

**USB GÜNCELLEME:** USB bellek aracılığı ile güncellemelerin yapıldığı menüdür.

**SD GÜNCELLEME:** İnternette indirilen güncellemelerin kaydediliği ve güncellenmenin SD kart üzerinden yapıldığı sekmedir.

**NETTEN GÜNCELLEME:** Yeni güncelleme dosyalarının internette indirildiği sekmedir. İndirilen dosyalar SD kart içerisine kaydedilir.

**HAFIZADAN YÜKLE:** İşlemci içerisinde bulunan yazılımın dış ortama aktarıldığı bölümdür.

**SD CARD TEMİZLE:** SD kartın içindeki verileri siler.

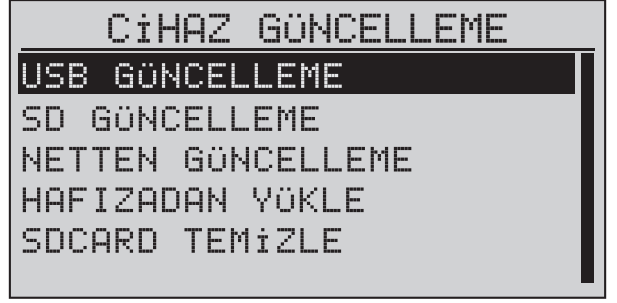

**NETTEN GÜNCELLEME sekmesinden yapılan yükleme işlemleri sonucunda cihaz güncelleme yapmaz, sadece güncelleme dosyalarını internette indirme işlemini yapar.**

**İnternette indirilen güncelleme dosyaları SD kartta saklanır.**



**Cihaza güncelleme dosyalarını yükleyebilmek için SD GÜNCELLEME sekmesinden güncellenecek kart seçilir.**

Güncellenecek kart seçimi yapıldıktan sonra, en güncel tarihli dosya seçilerek güncelleme yüklenir.

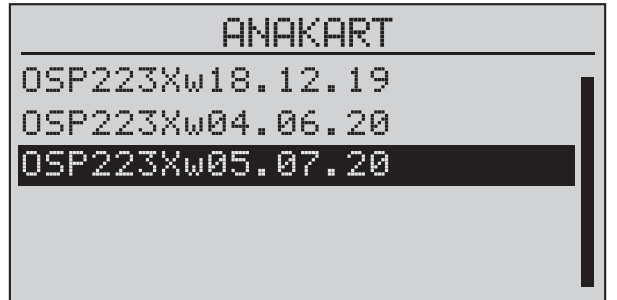

## 4.2.7 Cihaz Bilgisi

Cihazın genel bilgileri bulunmaktadır.

**Dev. (Device Name):** Cihaz adı.

**Code:** Ürün kodu.

**M:** MAC adresi.

**Ser.:** Seri numarası.

**S/W:** Software version, yazılım ve sürüm.

**Date:** Yazılım yayınlanma tarihi.



**Teknik servis ile haberleşildiğinde bu bilgilerin iletilmesi gerekecektir.**

## 5. TEKNİK ÖZELLİKLER ve ENERJİ VERİMLİLİĞİ

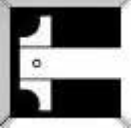

**Elektrik (Soğutmalı)** : 220 - 240 VAC 50HZ

**Elektrik (Soğutmasız)** : 100 - 240 VAC 50 - 60 HZ

**\* Besleme hattı topraklamalı ve sabit olmalıdır.**

**Güç Sarfiyatı(Soğutmalı)** : Max 500 W - (NŞA Gün toplam watt / 24 saat)

**Güç Sarfiyatı(Soğutmasız)** : 45 W

**Boyutlar** : Yükseklik 183 cm  
Genişlik 96 cm  
Derinlik 79 cm

**Cihaz Ağırlığı** : 270 Kg

**Raf Taşıma Kapasitesi** : ~ 25Kg/Raf

**Maksimum Nispi Nem** : %90

**Çalışma Ortam Sıcaklığı** : -10~32°C (40°C ops.) (soğutmalı), -10~60°C (soğutmasız)

Cihazın enerji sarfiyatını en düşük seviyede tutmak için kullanılmayan üniteleri kapalı tutunuz. Soğutma opsiyonlu cihazlarda, sıcaklık değerini belirlerken kullanım ihtiyaçlarını dikkate alınız. Gereksiz soğutma ve enerji sarfiyatı yapmayınız.

## 6. CİHAZ TAŞIMA ve KURULUMU



Cihaz taşınırken her türlü fiziksel darbeden korunmalıdır. Dik olarak taşınması tavsiye edilir. Taşıma esnasında herhangi bir şekilde yatırılması gerekirse, vitrin ve soğutma bölümlerine özellikle dikkat edilmelidir.

Kurulum işlemini tamamlamadan önce mutlaka kullanma kılavuzunu okuyunuz.

### **Kullanmadan önce:**

Cihazı taşıma sonrası 2 saat boyunca çalıştırmayınız (Soğutma sıvısının yerleşmesi için).

Ambalajı açınız. Rafların arasındaki straforları çıkartınız. Çekmece raylarındaki ambalaj malzemelerini çıkartınız.

Cihazın sevk esnasında hasar görmesini engelleme amaçlı kullanılan paketleme malzemeleri çıkarıldıktan sonra genel bir kontrolünün yapılması gereklidir (**Fiziksel hasar olup olmadığı**).

Ürün ile beraber 4 adet plastik ayak gelmektedir.

Cihaz palet üstünde sabitlenmiş olarak kullanıma hazır şekilde sevk edilir. Palet üzerinden çıkarılmadan kullanılabilirdiği gibi palet çıkarıldıktan (cihaz palete dört köşesinden vidalanmak suretiyle sabitlenmiştir) sonra tekerlekleri üzerinde kullanılacağı yere taşınıp, sabitleme ayakları üzerinde (paletin çıkarıldığı bölümlere cihazla beraber gelen sabitleme ayakları takılmak suretiyle) zemine yerleştirilerek de kullanılabilir.

Cihazın dört adet tekerleği cihazın yerinin değiştirilmesi esnasında kolaylık sağlamak amaçlıdır. Uzun süreli tekerlek üzerinde bekletmek ve çalıştırmak tavsiye edilmez.

Cihazla beraber gönderilen, şebeke kablosu doğrudan şehir şebekesine bağlanmak suretiyle,



cihaz devreye alınır. Soğutma modüllü modellerde cihaz sabitlendikten en az 2 saat sonra çalıştırılması tavsiye edilir.

Ürün yüklemesi ve fiyat girme işlemlerinden önce cihaz test (**Madde 4.2.4**) menüsü kullanılarak ana fonksiyonların kontrol edilmesi tavsiye edilir.



**Topraklama hattı olmayan şebeke üzerinden kesinlikle çalıştırmayınız.**



**Soğutma üniteli cihazlarda cihaz ile duvarlar arasında en az 10cm boşluk olmalıdır.**

**Cihaz işleme alınacağı konuma yerleştirildikten sonra en az 30 dakika çalıştırılmamalıdır. Cihazın dik olarak taşınmaması durumunda bu süre en az 2 saattir.**

**Cihazın doğrudan güneş ışığına maruz kalmamasına dikkat ediniz.**

## 7. SİSTEMİN ÇALIŞMASI

Cihaza ürün yükleme (**Madde 2.1**), ücretlendirme (**Madde 4.2.3**) ve testlerinden (**Madde 4.2.4**) sorumlu kullanıcının yapması gereken işlemler yukarıdaki bölümlerde ayrıntılı olarak anlatılmıştır.

### Cihazdan ürün alacak tüketici için Kullanma Talimatı:

1. Ürün bedelini görüntülemek için ilgili “**Ürün Kodu**” nu girin.
2. Gerekli miktarda parayı atın.
3. Almak istediğiniz ürünün “**Ürün Kodu**” nu girin.
4. Ürün alma bölümünden ürünü alın.
5. İadeli madeni para mekanizması var ise para iade holünden madeni parayı alın. Ücretsiz veya kartlı satışlarda herhangi bir işlem yapmaya gerek kalmaz.

### 7.1 Kablosuz İnternet Bağlantısı

1. Ana kart üzerindeki menü butonuna (**Bkz sf.12 Anakart Modülü**) basınız.
2. Yönetici şifresinizi giriniz.
3. AnaMenü - Ayarlar - Haberleşme - WIFI menülerini sırasıyla takip ediniz.
4. Wifi durumunun “**ON**” konumunda (  ) olduğundan emin olunuz.
5. Ağ Listesine giriniz. Bağlanmak istediğiniz Wifi’ yi seçiniz ve şifresini giriniz (**Bkz 4.2.1.7**).
6. Wifi bağlantısını kontrol etmek için WIFI DURUM sekmesine giriniz.

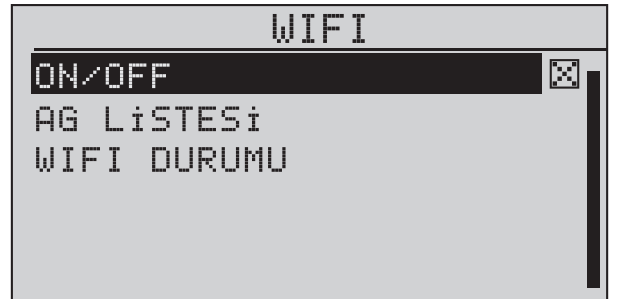

7. Bağlantı başarılı ise IP adresi görünecektir.



**Sunucu güvenliği bulunan yerlerde  
Mac adresi sunucuya tanımlanmalıdır.**

```
WIFI DURUMU
IRQ:007922D / 0399
Status: ENABLED
WiFi: 0?10240 65048
MAC:84:f3:eb:37:fd:81
IP:0.0.0.0
```

## 7.2. Ethernet İle Bağlantı

Cihazı kablo ile internete bağlamak için, ana kart modülü üzerindeki Ethernet soketine (**Bkz sf.12 Anakart Modülü**) ethernet kablosu takılarak bağlantı sağlanır.

## 8. BAKIM ve ONARIM

Cihaz 7/24 çalışacak şekilde tasarlanmıştır. Kılavuzda belirtilen hususlar dikkate alınarak yapılacak işlemlerden sonra kullanıma alınabilir.

Cihazın temizliği kuru veya az nemli bezle silmek suretiyle yapılmalı, Elektronik ve Mekanik üniteler sudan korunmalıdır.

Cihazın Periyodik bakım ihtiyacı yoktur. Ancak, ürün yükleme ve kumbara boşaltma işlemleri için sık sık cihaz açılacağından, bu işlemler esnasında “**HATALAR**” (**Madde 4.2.2.3**) menüsünün kontrol edilmesi ve oluşabilecek sorunlara en kısa sürede müdahale edilmesi önerilir.

Yetkisiz personelin cihaza müdahale etmesine izin vermeyiniz. Onarım işlemleri esnasında teknik personelimizin belirttiği uyarılara mutlaka uyunuz.

Kirlenme sıklığına bağlı olarak kondenserin temizliği periyodik olarak 6 / 12 ay içinde yapılmalıdır.

## 8.1 Cihaz Güncelleme

### 8.1.1 Usb Güncelleme

1. USB Bellek Ana kart üzerindeki USB soketine (**Bkz sf.12 Anakart Modülü**) takılır.

2. Ana kart üzerindeki menü butonuna (**Bkz sf.12 Anakart Modülü**) basınız.

3. Yönetici şifresinizi giriniz.

4. AnaMenü - Cihaz Güncelleştirme - USB Güncelleme menülerini sırasıyla takip ediniz.

5. Güncelleştirmesi yapılmak istenen kart seçilir.

6. Güncel tarihli yazılım seçilerek güncelleştirme işlemi yapılır.

```
CİHAZ GÜNCELLEME
USB GÜNCELLEME
SD GÜNCELLEME
NETTEN GÜNCELLEME
HAFIZADAN YÜKLE
SDCARD TEMİZLE
```



**Güncelleştirilen her kart modülü için cihaz kendini yeniden başlatacaktır.**

## 8.1.2 SD Güncelleme

1. Mikro SD kart ana kart üzerindeki SD kart yuvasına (**Bkz sf.12 Anakart Modülü**) takılır.
2. Ana kart üzerindeki menü butonuna (**Bkz sf.12 Anakart Modülü**) basınız.
3. Yönetici şifresinizi giriniz.
4. Ana Menü - Cihaz Güncelleştirme - SD Güncelleme menülerini sırasıyla takip ediniz.
5. Güncelleme yapılacak kart seçilir.
6. Güncel tarihli yazılım seçilerek güncelleştirme işlemi yapılır.



**SD Karttan güncelleştirme yapılabilmesi için SD Kart içerisinde yazılım bulunması gerekmektedir. Bu işlem için İnternette Güncelleme (8.1.3) adımları takip edilir.**



**Güncelleştirilen her kart modülü için cihaz kendini yeniden başlatacaktır.**

## 8.1.3 İnternette Güncelleme

1. Ana kart üzerindeki menü butonuna (**Bkz sf.12 Anakart Modülü**) basınız.
2. Yönetici şifresinizi giriniz.
3. Ana Menü - Cihaz Güncelleştirme - Netten Güncelleme menülerini sırasıyla takip ediniz.
4. Güncellemesi yapılmak istenen kart seçilir ve otomatik olarak indirme işlemi gerçekleştirilir.
5. İndirilen güncelleme dosyaları SD Kart içerisine kaydedilir.
6. Cihaz Güncelleştirme sekmesinden SD Güncelleme menüsüne girilir.
7. Güncelleme yapılacak kart seçilir.
8. Güncel tarihli yazılım seçilerek güncelleştirme işlemi yapılır.



**Netten Güncelleme sekmesinde sadece güncelleme dosyaları indirme işlemi yapılır.**

## 9. OPSİYONEL PARÇALAR

### 9.1 Soğutma Ünitesi

Cihazı soğuk yiyecek/içecek satışı amacıyla kullanılabilir hale getirmek için isteğe bağlı olarak soğutma ünitesi eklenebilmektedir. Soğutma ünitesi, modüler yapısı, geniş soğutma aralığı, elektronik termostat kontrolü, ekonomi modunda çalışabilme imkanı ve 500 W' lık soğutma gücü ile soğuk yiyecek/içecek satışı alanında, cihaza üstün özellikler kazandırmaktadır. Soğutma ünitesi elektronik termostat kontrollüdür, 220 - 240 VAC 50 hz kompresör ve fanlarla çalışır. Sistemde yanıcı ve patlayıcı olmayan R134-A gazı kullanılmıştır. Kompresör, koruma önlemi olarak elektriğe takıldıktan 2.5 dk sonra çalışır.

#### Kompresör Özellikleri:

Hava yalıtımlı pistonlu,  
HBP (+7,2°C / 54,4°C),  
H.Power: 3/8,  
Soğutma kapasitesi: 1.316 W  
Motor tipi: 1 fazlı – RSIR, cm3/rev: 11,14  
Emme Hattı: 5/16” Boşaltma Hattı: 1/4”

#### Faydalı Bilgiler;

- Kompresörün çalıştığını cihazın arka kısmından kontrol ediniz.
- Kompresörden, hava akımı geliyorsa kondenser fanı çalışıyor demektir.
- Kompresördeki gaz uzun süre dayanımlıdır. Eğer gaz bitmişse kaçak vardır ve servis gerektirebilir.
- Fan, kompresördeki sıcaklığı dışarı atan bölümdür. Çalışmadığı takdirde kompresörde aşırı ısınmaya bağlı arızalar oluşabilir. Cihaz verimli soğutmaz.
- Cihaz, uzun süreli çalışmadan kaynaklanabilecek arızaları ve karlanmayı önlemek için 4 saatte bir 10 dakika soğutma sistemini durdurur. Defrost rezistansı çalışır.
- Cihazınızın kapı lastiği yerinden çıkmışsa, kapağı sık sık açılıp kapanıyor, uzun süre açık kalıyorsa veya cihazınız ön tarafından güneş ışığına maruz kalıyorsa evaporatörde karlanma oluşabilir ve bu da cihazınızın soğutma yapmamasına neden olabilir.

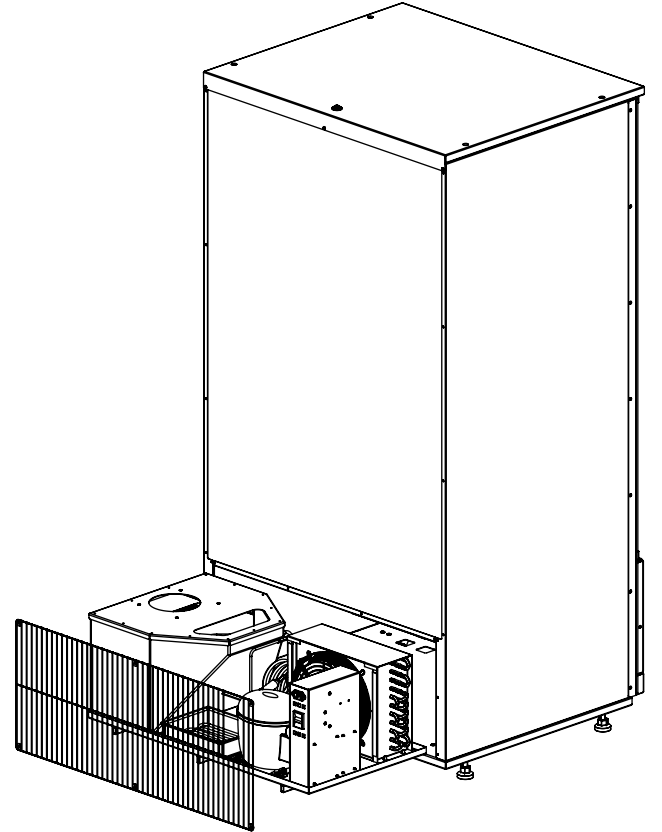
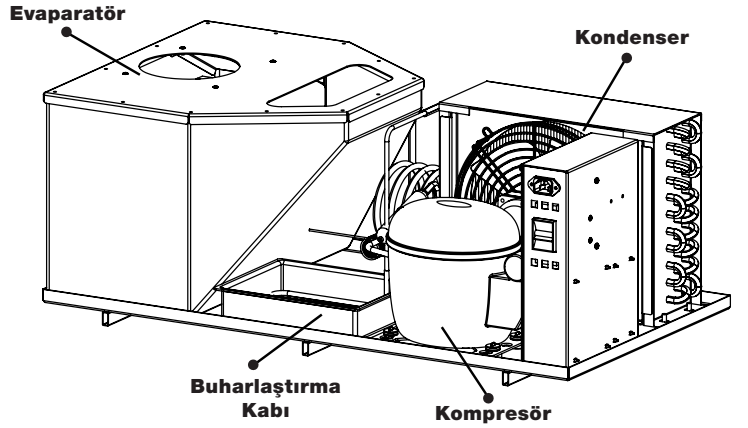

**Soğutma Ünitesi modüler bir yapıya sahiptir. Montaj ve servis kolaylığı açısından tek parça olarak dizayn edilmiştir. Standart bir cihaza sonradan rahatlıkla opsiyonel ünite olarak ilave edilebilir.**



**Soğutma verimliliği için dolunun 15 dakikadan kısa sürede yapılması tavsiye edilir.**

## 9.2 GSM Web Tabanlı Uzak Erişim ve Kontrol Olanğı

Cihazda opsiyonel olarak sunulan, GSM modülü kullanıcıya, cihazın yanına gitmeden ürünlerin fiyatlarını deęiştirebilme ve ürün satışına ait istatistiki bilgileri görüntüleyebilme gibi avantajlar sağlamaktadır.

## 9.3 İlave Raf Sistemi/Kutu Meşrubat Kızağı (Opsiyonel)

Standart olarak 6 raflı olan cihaz +1 raf opsiyonuna sahiptir ve cihazın mekanik düzeneęi opsiyonel rafın sonradan ilave edilmesine imkan verecek şekilde tasarlanmıştır.

Satılacak olan ürünlerin cins ve fiziksel büyüklüklerine uygun olarak cihazınızın mekanik donanımına uyarlamalar yapılabilir.

Kutu meşrubatlarının düzgün verilebilmesi için kutu meşrubat kızağı kullanılması gerekmektedir.

## 9.4 Akıllı Kart Okuyucuları (Opsiyonel)

Mi-fare, proximity, HID vb. akıllı kart sistemlerinden ön ödemeli alış veriş imkanı sunar.

## 9.5 Elemetri

Anakart üzerinde bulunan kablolu veya kablosuz bağlantıyı “**elemetri.com**” üzerinden cihazın anlık olarak davranışları gözetlenebilmektedir. Satılan ürüne ait tarih, saat, ürün bilgisi, fiyatı, kart bilgisi gibi detaylar “**elemetri.com**” üzerinden görülebilir. Daha detaylı bilgi için Elemetri Kullanma Kılavuzunu inceleyebilirsiniz.

# 10. SORUN GİDERME

## 10.1 Uyarı ve Önlemler

Cihazın bu kılavuzda belirtildięi şekilde kullanılmaması, arızaya neden olabilir, insanlara ve / veya çevreye zarar verebilir. Toprak hattı olmayan şebeke üzerinden kesinlikle çalıştırmayınız.

Cihazı dikey konumda sabitleyerek çalıştırınız.

Cihazınızın çalışmasını periyodik aralıklarla test ediniz.

## 10.2 Sık Sorulan Sorular

Bu bölümde cihazın kurulum ve çalıştırılması ile ilgili temel sorularınızın yanıtlarını bulabilirsiniz.

### 10.2.1 Genel Sorular

**\*Cihazımın baęlı bulunduğu şebeke hattında toprak hattı yok, ne yapmalıyım?**

Cihazınızı toprak hattı olmayan şebeke üzerinden kesinlikle çalıştırmayın. Toprak hattı bulunmayan şebeke ile yapılan çalıştırma, sağlıklı çalışma ve güvenlik açısından son derece sakıncalıdır. Ehliyetli bir elektrikçiye toprak hattı çektirtiniz.

**\*Cihazda meydana gelebilecek sorunlara kendim müdahale edebilir miyim veya bir teknik personel müdahale edebilir mi?**

Kullanma kılavuzu ve sorun giderme bölümünde belirtilen işlemleri yaptığınız halde cihazınızın çalışmasında herhangi bir sorun olduğunu düşünüyorsanız satıcınıza veya teknik servisimize başvurunuz. Yetkisiz kişilerin yapacağı müdahaleler büyük sorunlara neden olabileceęi gibi cihazınızın garanti kapsamından da çıkmasına neden olur.

### **\*Cihazı günlük kaç saat çalıştırabilirim?**

Cihaz günde 24 saat çalışabilecek şekilde tasarlanmıştır.

### **\*Cihazın temizliğini nasıl yapmalıyım?**

Doğrudan yüksek basınçlı su kullanarak temizliğini yapmayın. Kuru veya nemli bez kullanarak silme suretiyle temizliğini yapın.

## **10.2.2 Çalıştırma Soruları**

### **\*Uzun süre çalıştırmadan bekletmek, ayar veya bakım yaptırmayı gerektirir mi?**

Uygun koşullarda depolamak veya çalıştırmadan bekletmek arıza veya tekrar ayar yapmayı gerektirmez. Gerekli durumlarda güncelleme yapılması tavsiye edilir.

### **\*Motorlardan birisi çalışmıyor, ne yapmam gerekir?**

Öncelikle motorlardaki kilitlenmeyi kaldırmak için cihazın kapağını açın ve cihazın tekrar açılmasını bekleyin. Eğer durum düzelmemişse motor soketine giren pinleri kontrol edin. Sırayla kablo gruplarının bulunduğu 10' lu soket girişleri ve elektronik karttaki konnektörlere giren kablo uçlarını kontrol edin. Olmaması durumunda ayarlar bölümünden "XXXX" menüsünden motorların durumunu kontrol edin. Teknik servis ile iletişime geçin.

### **\*Şifremi unuttum ne yapmalıyım?**

Garanti belgeniz ile birlikte, teknik servisimiz ile iletişime geçiniz.

### **\*Soğutma Ünitesi çalışmıyor, ne yapmam gerekir?**

Soğutma ünitesi programdan kapatılmış olabilir. Bakınız (**Madde 4.2.1.3**).

Cihaz kapağı açık olabilir. Hatalar (**Madde 4.2.2.3**) kısmından kontrol sağlayınız.

Enerji dağıtım kartı elektronik modül (**Madde 2**) üzerinde bulunan üç adet ledin veya röle kartının kontrolü gerekir.

### **\*Ürün rafında bulunan ürün bittiğinde, o rafta seçim yapmaya devam edebilir mi?**

Bir rafta ürün bitmesi durumunda motor 3 tur attıktan sonra ürün alma sensörü herhangi bir algı yapmaz ise, o raftaki motor kendini kilitleyecektir. Tekrar aynı ürün seçilirse "**Motor Kilitli**" uyarısı verir.

### **\*Cihazın ürün kapasitesi nedir?**

Satın alma sürecinde seçilen spiral boyutlarına göre değişkenlik göstermektedir.

## 11 GARANTİ ŞARTLARI

1. Garanti süresi malın teslimi tarihinden itibaren başlar ve 2 yıldır.
2. Malın bütün parçaları dahil olmak üzere tamamı garanti kapsamındadır.
3. Malın ayıplı olduğunun anlaşılması halinde tüketici 6502 sayılı Tüketicinin Korunması Hakkında Kanun'un 11. mad. yer alan; sözleşmeden dönme, satış bedelinden indirim isteme, ücretsiz onarılmasını isteme, satılanın ayıpsız bir misli ile değiştirilmesini isteme haklarından birini kullanabilir.
4. Tüketicinin bu haklardan ücretsiz onarım hakkını seçmesi durumunda satıcı; işçilik masrafı, değiştirilen parça bedeli ya da başka herhangi bir nam altında hiçbir ücret talep etmeksizin malın onarımını yapmak veya yaptırmakla yükümlüdür. Tüketici ücretsiz onarım hakkını üretici veya satıcıya karşı da kullanabilir. Satıcı ve üretici, tüketicinin bu hakkını kullanmasından müteselsilen sorumludur.
5. Tüketicinin ücretsiz onarım hakkını kullanması halinde malın; garanti süresi içinde tekrar arızalanması, tamiri için gereken azami sürenin aşılması, tamirinin mümkün olmadığına yetkili servis istasyonu, satıcı veya üretici tarafından bir raporla belirlenmesi durumlarında; tüketici malın bedel iadesini, ayıp oranında bedel indirimini veya imkan varsa malın ayıpsız misli ile değiştirilmesini satıcıdan talep edebilir. Satıcı tüketicinin talebini reddedemez. Bu talebin yerine getirilmemesi durumunda satıcı ve üretici müteselsilen sorumludur.
6. Malın tamir süresi 20 iş günüdür. Bu süre, garanti süresi içerisinde mala ilişkin arızanın yetkili servis istasyonuna veya satıcıya bildirim tarihinde, garanti süresi dışında ise malın yetkili servis istasyonuna teslim tarihinden itibaren başlar. Malın arızasının 10 iş günü içerisinde giderilmemesi halinde, üretici veya satıcı; malın tamiri tamamlanıncaya kadar, benzer özelliklere sahip başka bir malı tüketicinin kullanımına tahsis etmek zorundadır. Malın garanti süresi içerisinde arızalanması durumunda, tamirde geçen süre garanti süresine eklenir.
7. Malın kullanma kılavuzunda yer alan hususlara aykırı kullanılmasından kaynaklanan arızalar garanti kapsamı dışındadır.
8. Garanti uygulaması sırasında değiştirilen malın garanti süresi, satın alınan malın kalan garanti süresi kadardır.
9. Tüketici, garantiden doğan haklarının kullanılması ile ilgili olarak çıkabilecek uyuşmazlıklarda ya da itirazlar ve şikayetlerde yerleşim yerinin bulunduğu veya tüketici işleminin yapıldığı yerdeki Tüketici Hakem Heyetine veya Tüketici Mahkemesine başvurabilir.
10. Satıcı tarafından bu Garanti Belgesinin verilmemesi durumunda Tüketici, Ticaret Bakanlığı "Tüketicinin Korunması ve Piyasa Gözetimi Genel Müdürlüğü" ne başvurabilir.
11. Garanti belgesinin düzenlenme sorumluluğu üretici veya satıcıda olup, garanti belgesinin "Garanti Belgesi Yönetmeliği" hükümlerine uygun olarak hazırlanması ve tüketiciye verilmesi sorumluluğu satıcıya aittir.

### SERVİS İSTASYONU:

Elektral Elektromekanik San.ve Tic. A.Ş .

M. Kemal Atatürk Bulv. No: 23 A.O.S.B. - Çiğli / İZMİR

**Tel** : +90232 376 7300

**Fax** : +90232 376 7030

**e-mail:** [elektral@elektral.com.tr](mailto:elektral@elektral.com.tr)



# GARANTİ BELGESİ

Cihazınız ve Modeli:.....

Seri/Model No :.....

\_\_\_/\_\_\_/20\_\_\_ tarihinde satın aldığınız cihaz, işçilik ve malzeme hatalarına karşı 2 yıl aşağıdaki şartlarda **GARANTİ EDİLMİŞTİR**.

1. ELEKTRAL, “**Garanti Süresi İçinde**” ücretsiz olarak arızalı parçaları onarır veya değiştirir. Arızalı cihaz, **SERVİS KARTI** ile birlikte, ELEKTRAL A.Ş. İzmir Atatürk Organize Sanayi Bölgesi M.K. Atatürk Blv 23 Çiğli İzmir 35620 TR adresine gönderilmelidir bu adres aynı zamanda nihai servis adresidir.

2. ELEKTRAL, “**Garanti Süresi Bitiminde**” onarımı, o tarihteki mevcut onarım fiyatları üzerinden gerçekleştirir.

## **İş bu garanti aşağıdaki şartlarda geçersizdir:**

- Kullanma hatalarından meydana gelen hasar ve arızalar,
- Herhangi bir şekilde cihaza müdahalede bulunulmuş, açılmış, değiştirilmişse,
- Cihaz yanlış kullanım, kaza, ihmali sonucu hasara uğramışsa,
- Cihaz üzerindeki özel etiketler, başcıklar ya da mühürler kopmuşsa,
- Yangın ve yıldırım düşmesi ile meydana gelen arızalar ve hasarlar,
- Ürünün kullanma kılavuzunda yer alan hususlara aykırı kullanılmasından,
- **ELEKTRAL**’ in kontrolü dışında bir sebeple meydana gelebilecek arızalardan,
- Garanti istek kartı ile garanti talebiniz kayıtlarımıza intikal etmemişse,
- Garanti Belgesi üzerinde tahrifat yapıldığı, mamul üzerindeki orijinal seri numarası kaldırıldığı veya tahrip edildiği takdirde,

Yukarıdaki hususların tespitinde sadece **ELEKTRAL A.Ş.** yetkilidir.

3. **ELEKTRAL**, cihazın arızası nedeniyle iddia edilebilecek kayıp veya ziyandan ötürü 2. veya 3. şahıslarca sorumlu tutulamaz.

4. Tüm fiyatlar **FOB İzmir-TR**’ dir. Tüm yol ve seyahat giderleri alıcıya aittir.

5. Bu, bir “**ÖZEL**” garantidir.

Tüm Garanti Servisleri fabrikamızda yapılır. Fabrikamıza gidiş ve gelişten doğan tüm risk ve masraflar müşteriye aittir.

Lütfen, cihazınızla ilgili firmamıza başvurularınızda “**Satın Alım Tarihi, Model ve Numarası**” belirtiniz.

**ELEKTRAL A.Ş.** tarafından üretilmiş bir cihaz seçtiğiniz için teşekkür ederiz. Cihazınızı kullanmadan önce lütfen Kullanma Kılavuzunu okuyunuz ve bu kartın eksik yerlerini doldurunuz.

**GARANTİ İSTEK KARTI** sizi ve aldığınız cihazı öğrenmemize yardımcı olacaktır. Bu bilgi ile, siz değerli müşterilerimizi tanıma; Sizlere yeni gelişmeler, cihazlar sunma imkanını bulacağız. Lütfen bu kartı, satın alımınızı takip eden “10 gün” içinde gönderiniz. Garanti Belgesi’nde, cihazlarımıza sahip olduğunuz sürece her zaman yanınızda olacağımız ve garanti hükümlerimiz çerçevesinde servisini yapacağımız belirtilmiştir.

**SERVİS KARTI**, bir problem çıktığında, Müşteri Hizmetleri Servisimizle, sizin irtibatınız için hazırlanmıştır. Bize, cihazınızın servisini çabuk yapıp geri verme imkânını sağlamaktadır. Cihazı göndermeniz halinde, lütfen bu kartı da doldurulmuş olarak içine koyunuz.

...BU CİHAZIN SAHİP OLACAĞINIZ PEK ÇOK “**ELEKTRAL**” MAMULÜNDEN BİRİ OLMASINI DİLERİZ!...

Teslim Tarihi,Yeri :.....  
Fatura Tarihi, No :.....  
Satıcı Firma Unvanı :.....  
Adres :.....  
Tel-Faks :.....  
E-mail :.....  
SATICI FİRMA :.....



**Kaşe - İmza**

**Kaşe - İmza**



### **İletişim Bilgileri:**

Elektral Elektromekanik San. ve Tic. A. Ş.  
İzmir Atatürk Organize Sanayi Bölgesi - (İAOSB)  
Telefon: + (90) 232 - 376 7300  
Faks: + (90) 232 - 376 7030  
E-mal: [elektral@elektral.com.tr](mailto:elektral@elektral.com.tr)  
[www.elektral.com.tr](http://www.elektral.com.tr)

